









HUŚTAWKA PODWÓJNA

170 x 240 cm

LISTA ELEMENTÓW

LP	ELEMENT	ELEMENT	WYMIAR	SZT
A		Słupek	90 x 90 x 2270	2
B		Belka nośna	90 x 90 x 2450	1
C		Deska łącząca dolna	40 x 120 x 390	1
D		Deska łącząca góna	40 x 120 x 1250	1
E		Zastrzał	40 x 90 x 350	1
F		Ramiak	30 x 60 x 106	1







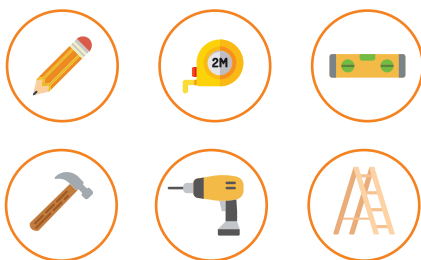



UWAGA!!

Przed rozpoczęciem pracy należy szczegółowo zapoznać się z instrukcją.

PRZYDATNE NARZĘDZIA



OKUCIA

LP	ELEMENT	ELEMENT	SZT
1		Wkręt 8 x 80	12
2		Wkręt 6 x 120	1
3		Wkręt 5 x 50	18
4		Wkręt 6-kątny 8 x 60	1
5		Śruba grzybkowa 8 x 70	1
6		Nakrętka "8"	1
7		Podkładka "8"	1
8		Wkręt 5 x 100	2
9		Kątownik KP4 70 x 70 x 55	1
10		Obejma 90 x 90	4
11		Siedziska	2

1

ELEMENTY KONSTRUKCJI HUŚTAWKI

UWAGA! Przed montażem śrub i wkrętów należy najpierw nawiercić otwory w celu uniknięcia pęknięcia drewna.

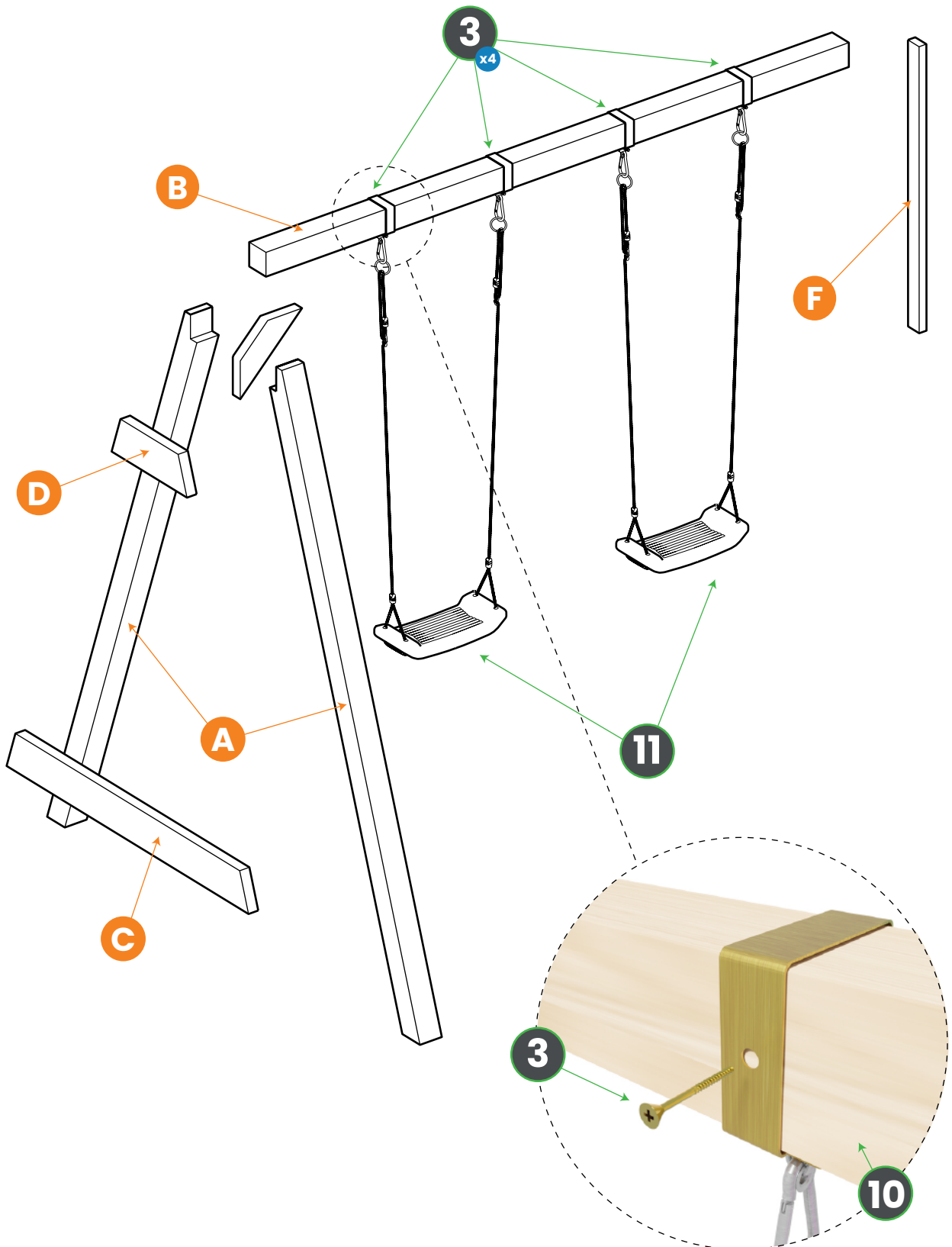

Montaż obejmy

2

MONTAŻ NÓG I BELKI NOŚNEJ

UWAGA! Przed montażem śrub i wkrętów należy najpierw nawiercić otwory w celu uniknięcia pęknięcia drewna.

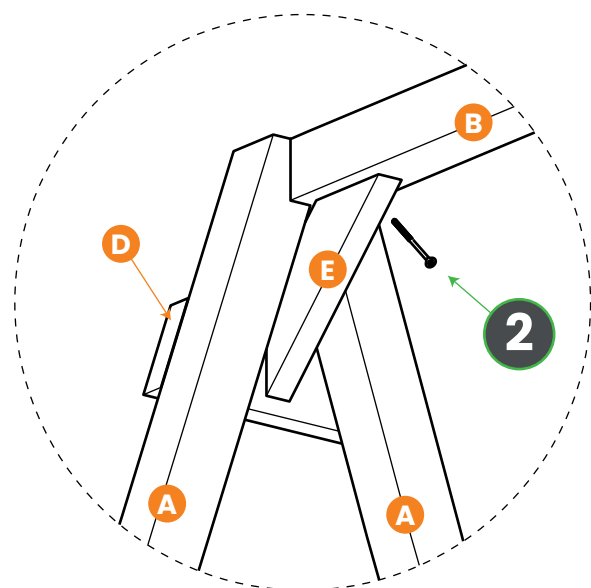
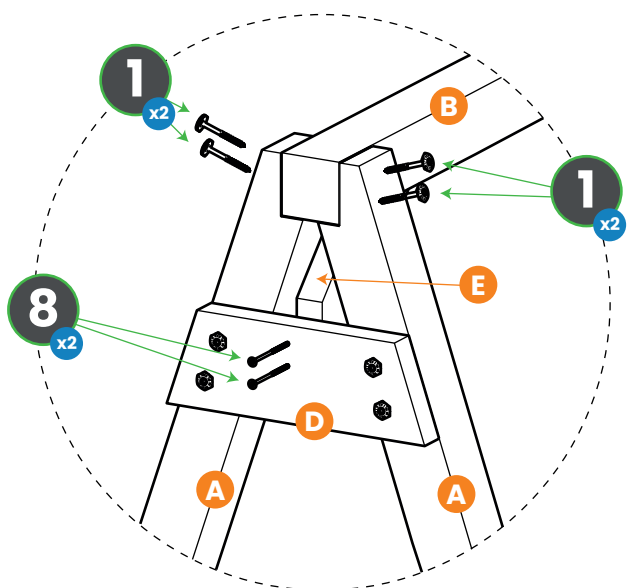
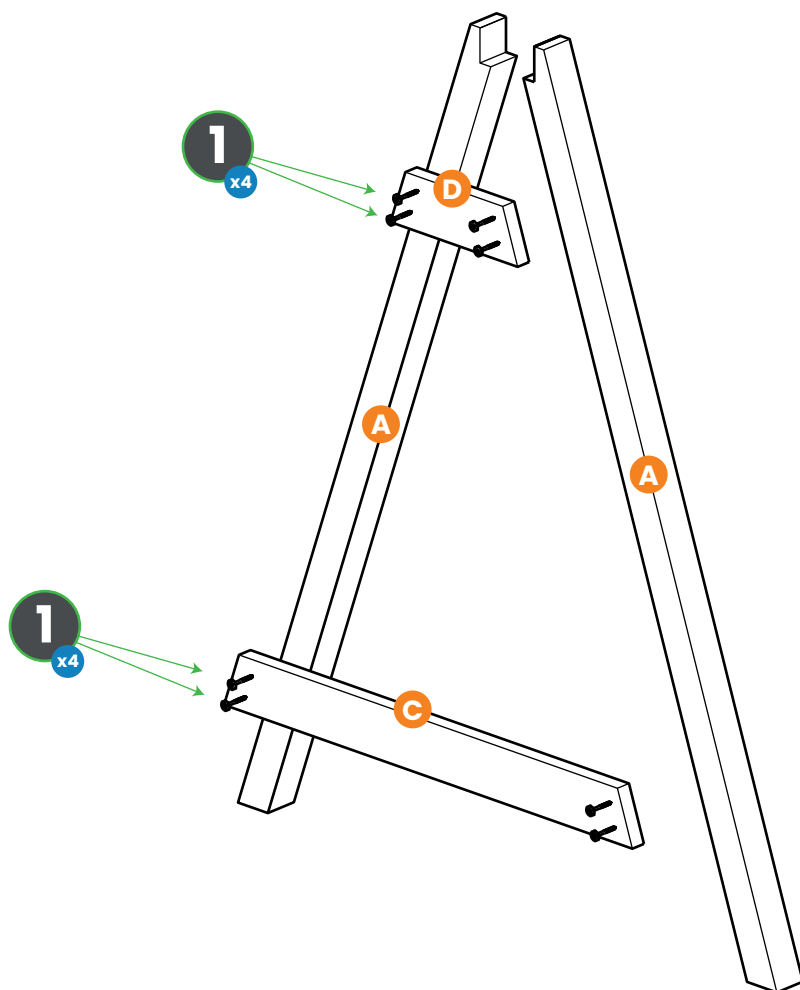

3

MONTAŻ HUŚTAWKI DO DOMKU

UWAGA! Przed montażem śrub i wkrętów należy najpierw nawiercić otwory w celu uniknięcia pęknięcia drewna.

Huśtawkę można zamontować do dowolnej ściany bocznej lub ściany tylnej.

Montaż ramiaka wewnątrz domku

Ramiak najlepiej przymocować przy listwie środkowej ścianki. Należy nawiercić otwór dla śruby grzybkowej.

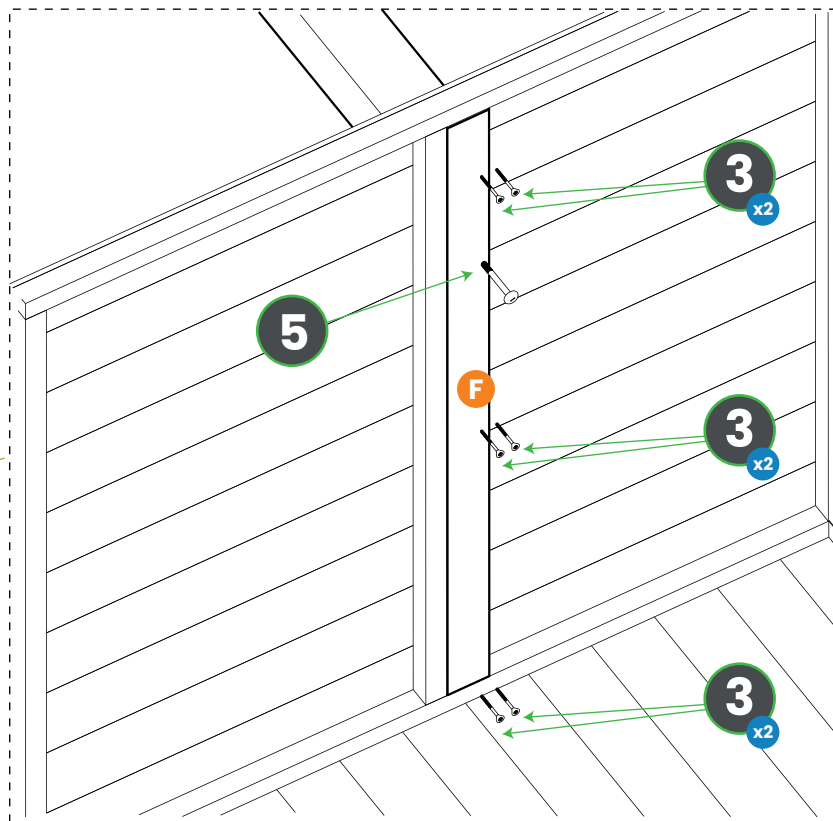
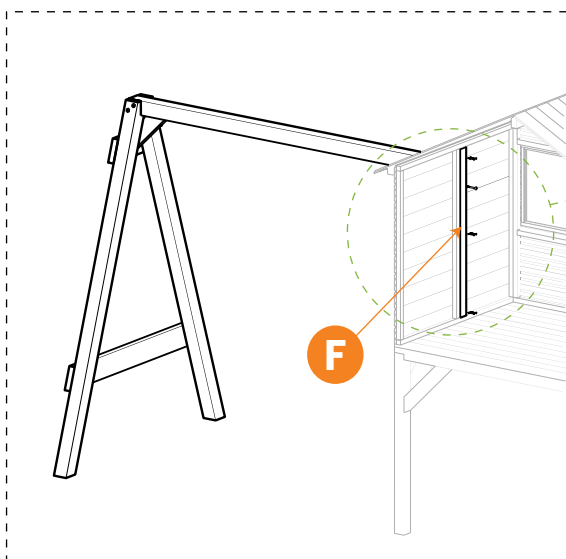

Montaż huśtawki do domku za pomocą kątownika KP4

Złożoną huśtawkę dopasować do ściany domku. Za pomocą miarki wymiarzyć odległości w celu dopasowania śruby grzybkowej łączącej kątownik z ramiakiem.

