

Domek GABI

Bal 44 x 112 mm

rzut główny parteru

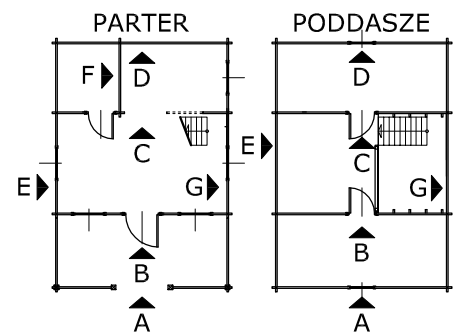
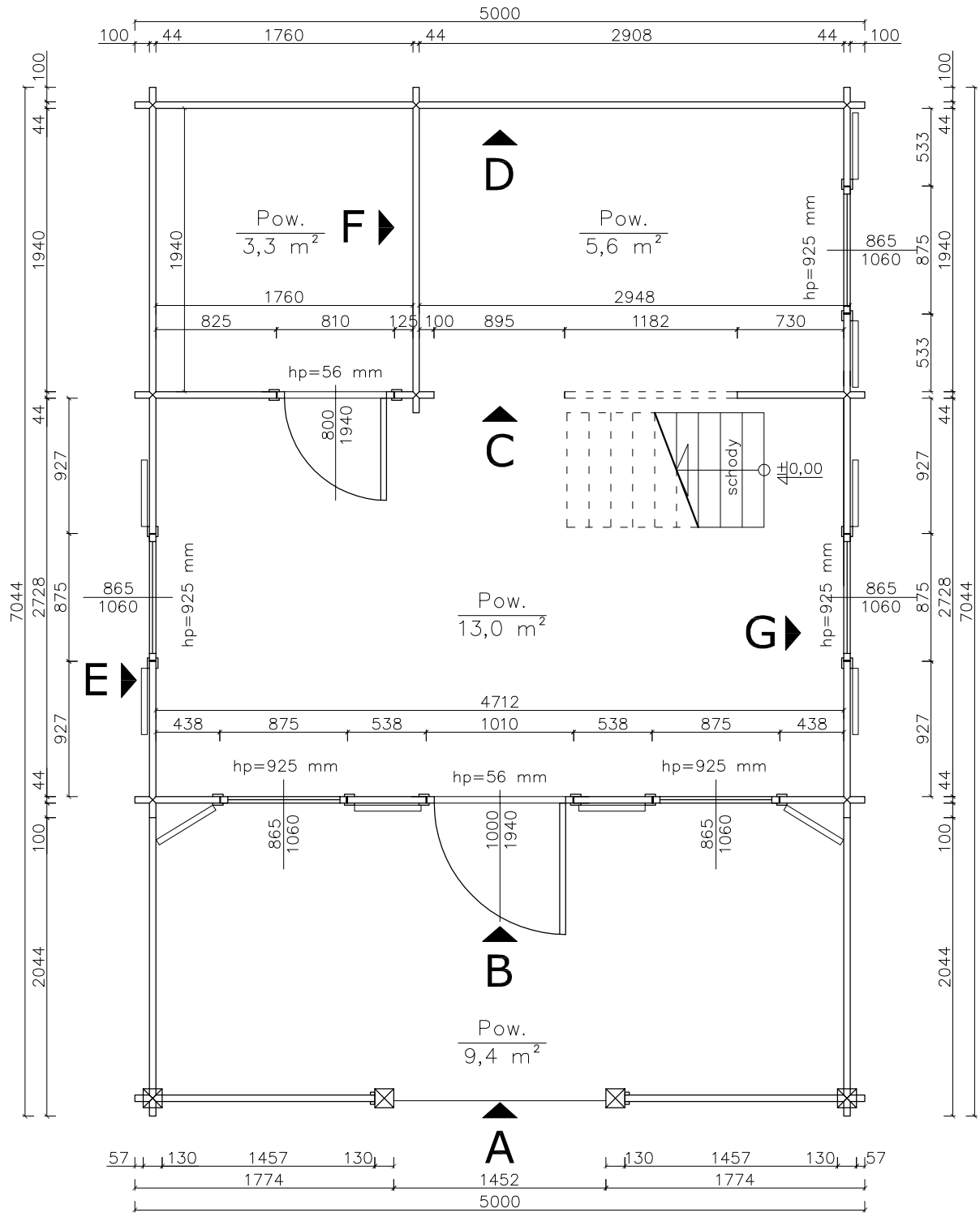

Domek GABI

Bal 44 x 112 mm

rzut główny poddasza

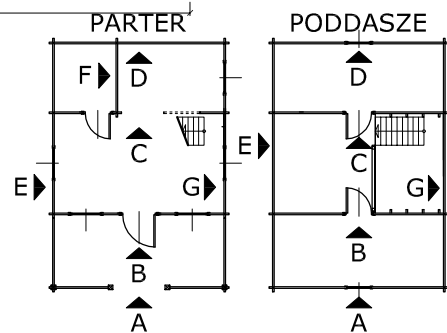
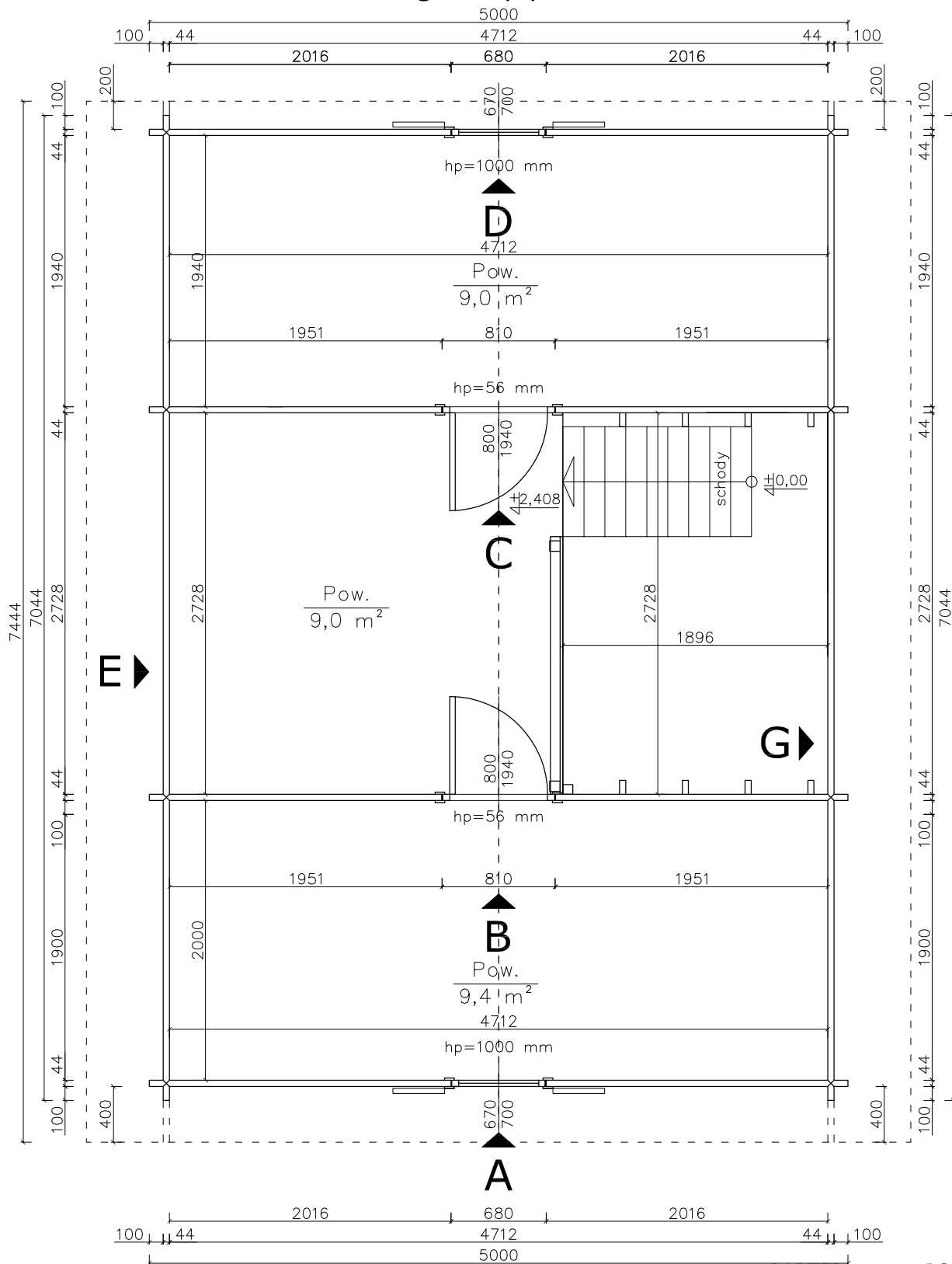

Domek GABI
Bal 44 x 112 mm
schemat ułożenia bloczków pod legary

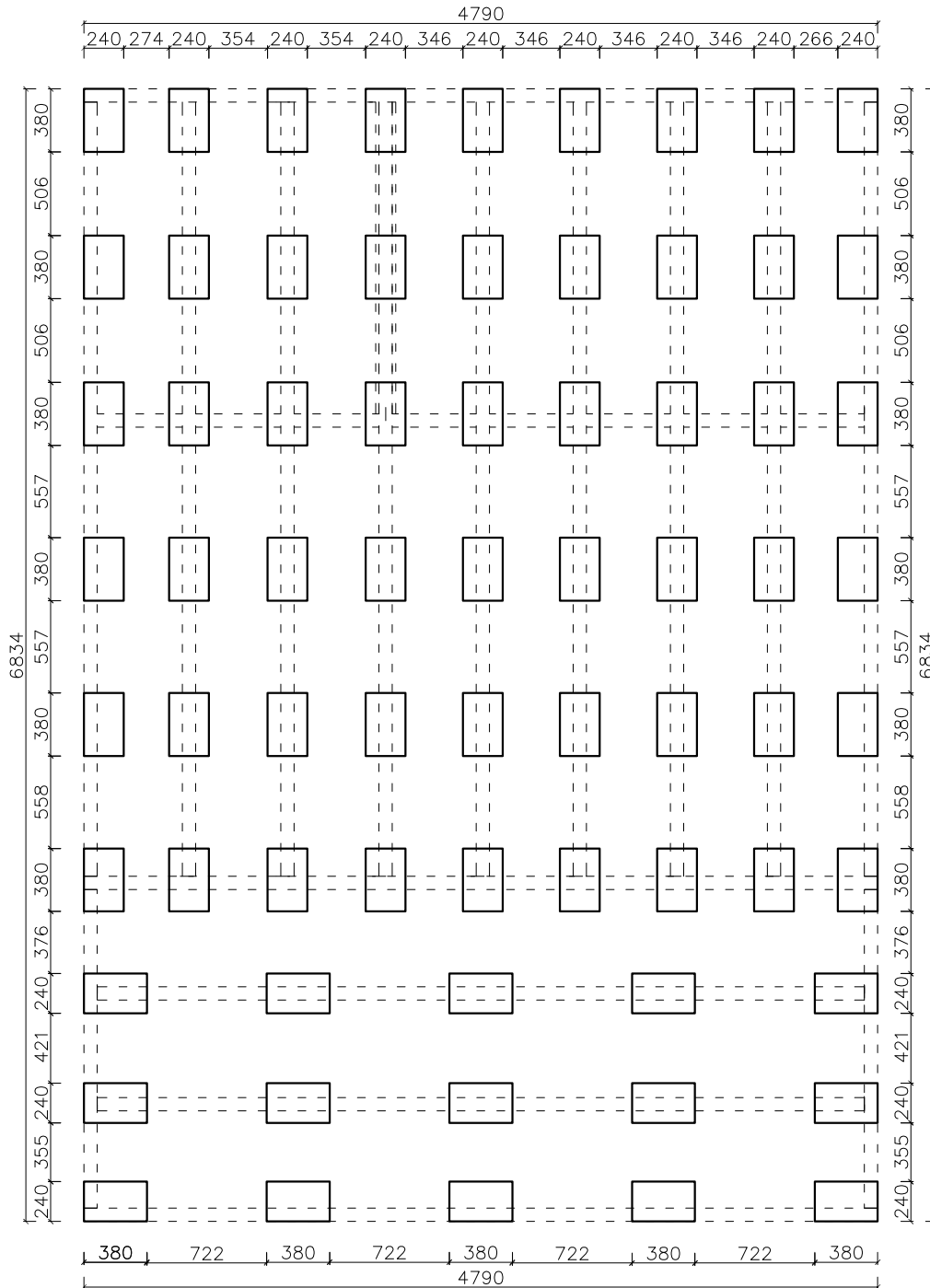

Zestawienie ilości bloczków – 69szt.
Wymiar bloczków 24x38x12cm

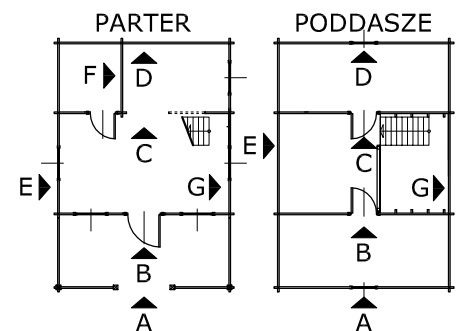

Domek GABI

Bal 44 x 112 mm

schemat montażu legarów

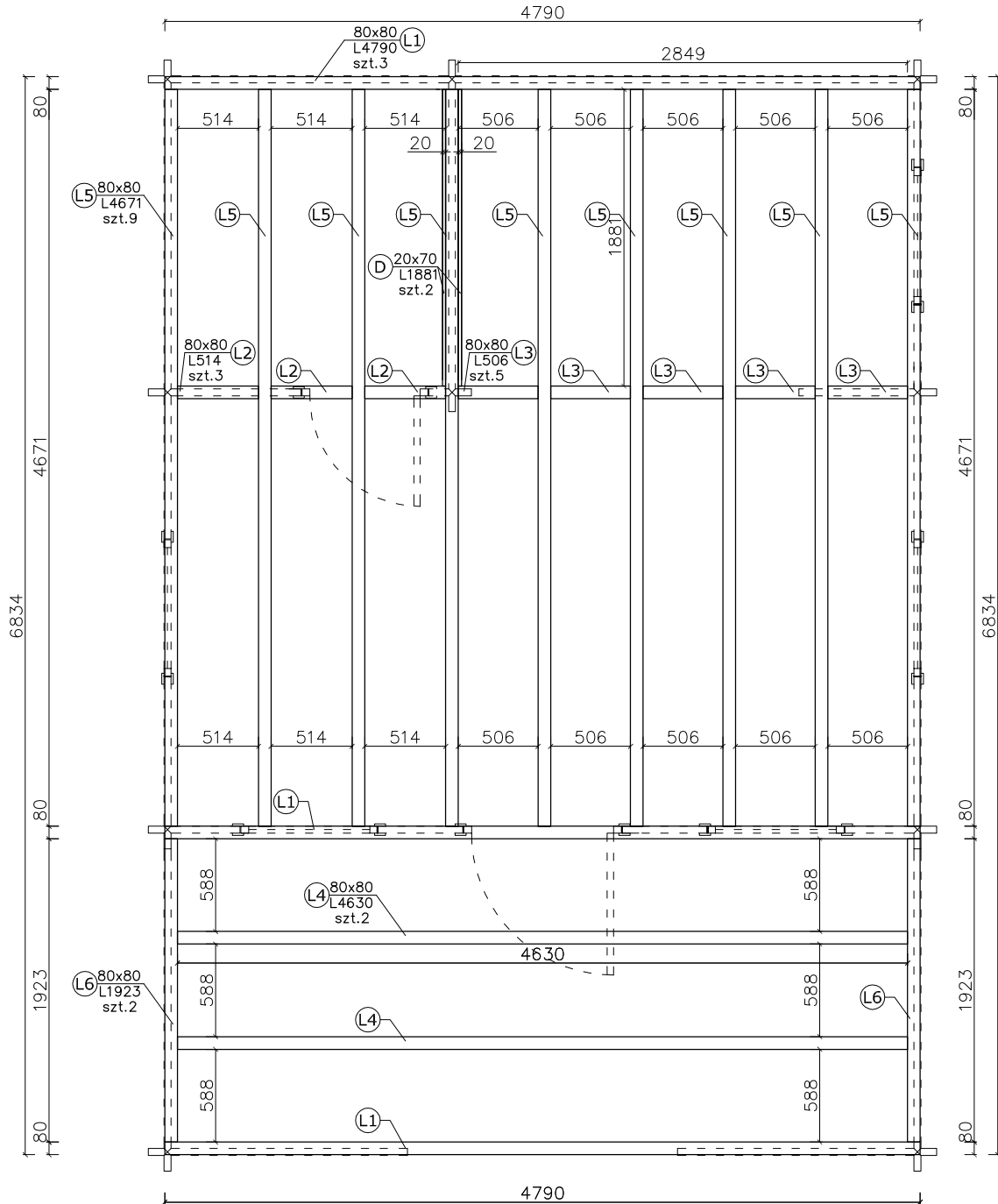

Zestawienie Legarów 80x80mm:
 Legar L1 L4790mm szt.3
 Legar L2 L514mm szt.3
 Legar L3 L506mm szt.5
 Legar L4 L4630mm szt.2
 Legar L5 L4671mm szt.9
 Legar L6 L1923mm szt.2

Deska 20x70 L1881 szt. 2

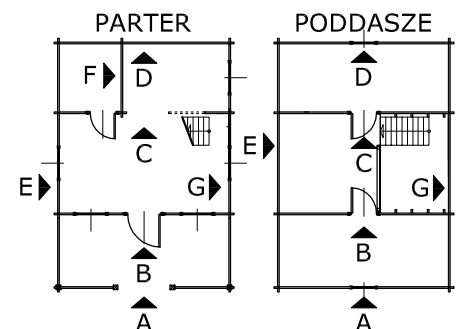

Domek GABI

Bal 44 x 112 mm

schemat montażu desek i listew podłogowych

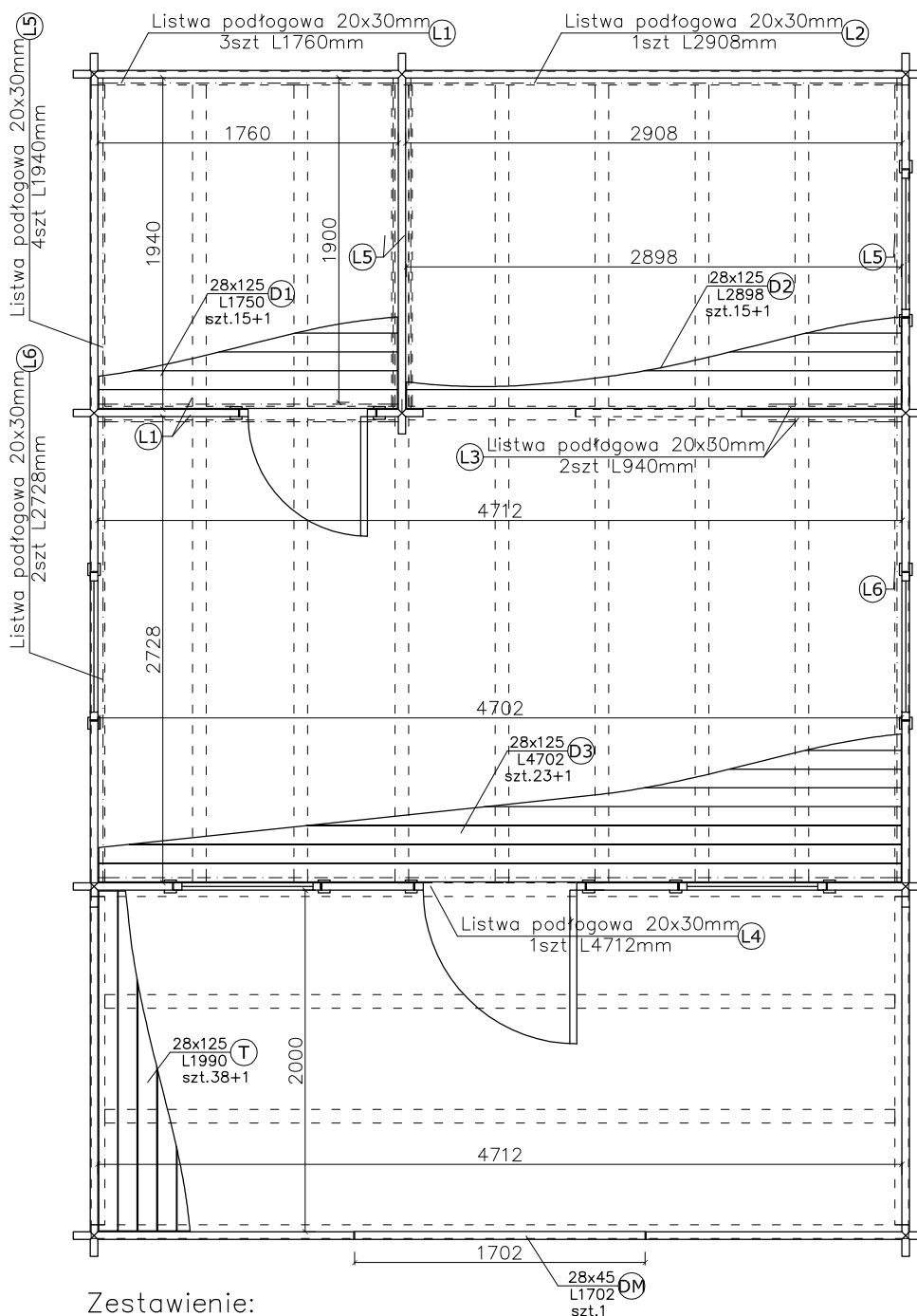

Zestawienie:

- D1 Deska podłogowa L1750mm szt. 16
- D2 Deska podłogowa L2898mm szt. 16
- D3 Deska podłogowa L4702mm szt. 24
- T Deska tarasowa L1990mm szt. 39
- DM Deska maskująca L1702 szt. 1

- L1 Listwy podłogowe L1760mm szt. 3
- L2 Listwy podłogowe L2908mm szt. 1
- L3 Listwy podłogowe L940mm szt. 2
- L4 Listwy podłogowe L4712mm szt. 1
- L5 Listwy podłogowe L1940mm szt. 4
- L6 Listwy podłogowe L2728mm szt. 2
- Listwa podłogowa L2000 szt. 1 zapas

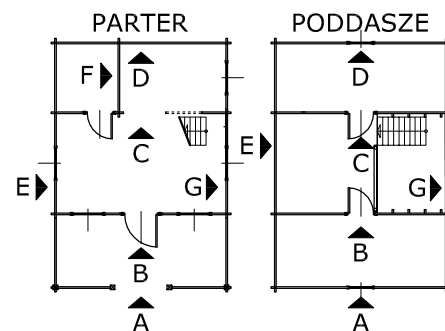

Domek GABI

Bal 44 x 112 mm

schemat montażu stropu belkowego nad parterem

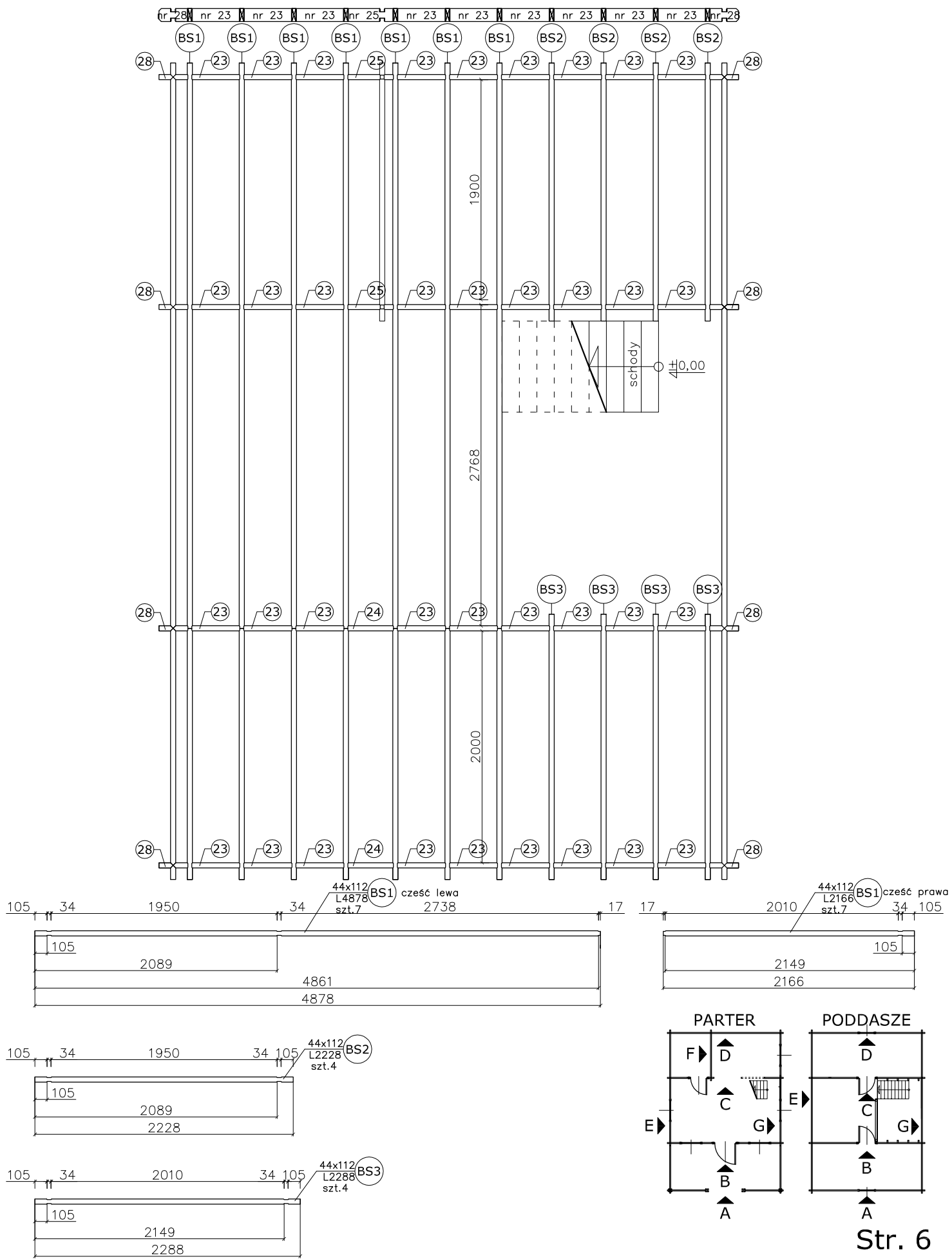

Domek GABI

Bal 44 x 112 mm

schemat montażu desek i listew podłogowych poddasza

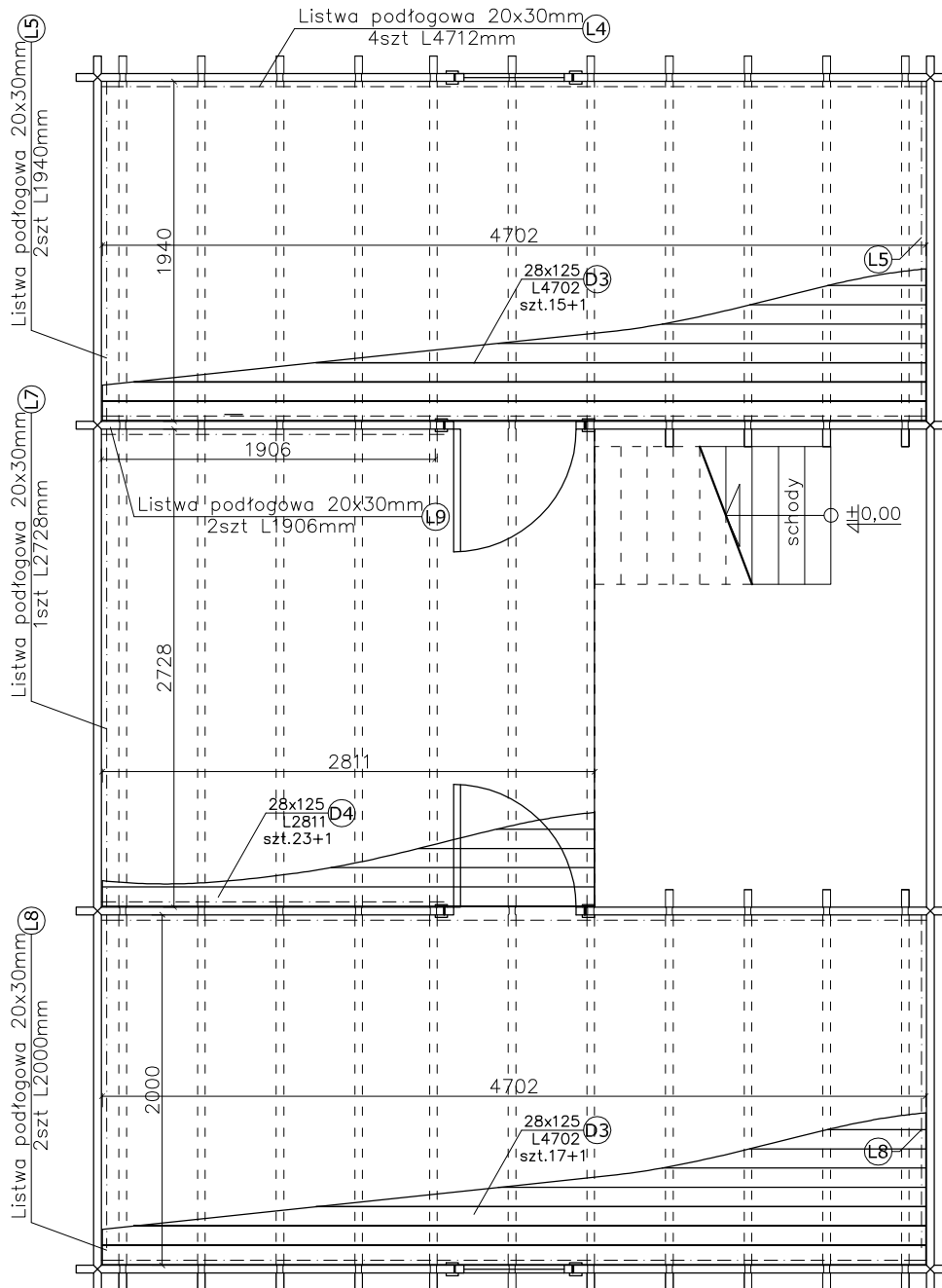

Zestawienie:

- D3 Deska podłogowa L4702mm szt. 34
- D4 Deska podłogowa L2811mm szt. 24
- L4 Listwy podłogowe L4712mm szt. 4
- L5 Listwy podłogowe L1940mm szt. 2
- L7 Listwy podłogowe L2728mm szt. 2
- L8 Listwy podłogowe L2000mm szt. 2
- L9 Listwy podłogowe L1906mm szt. 2
- Listwa podłogowa L2000 szt. 1 zapas

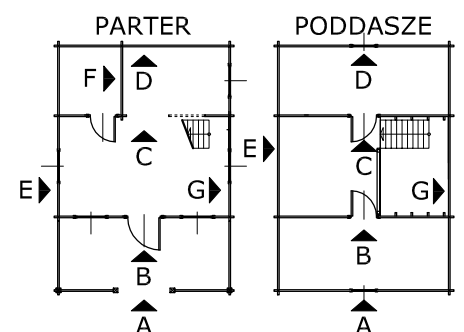

Domek GABI

Bal 44 x 112mm

Ściana A

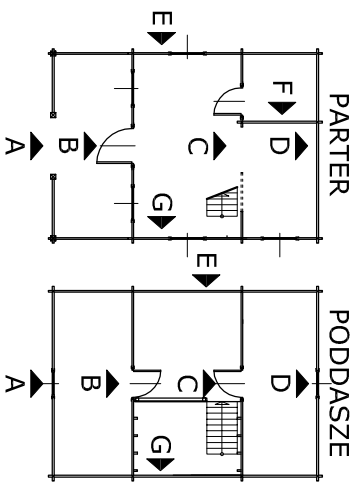
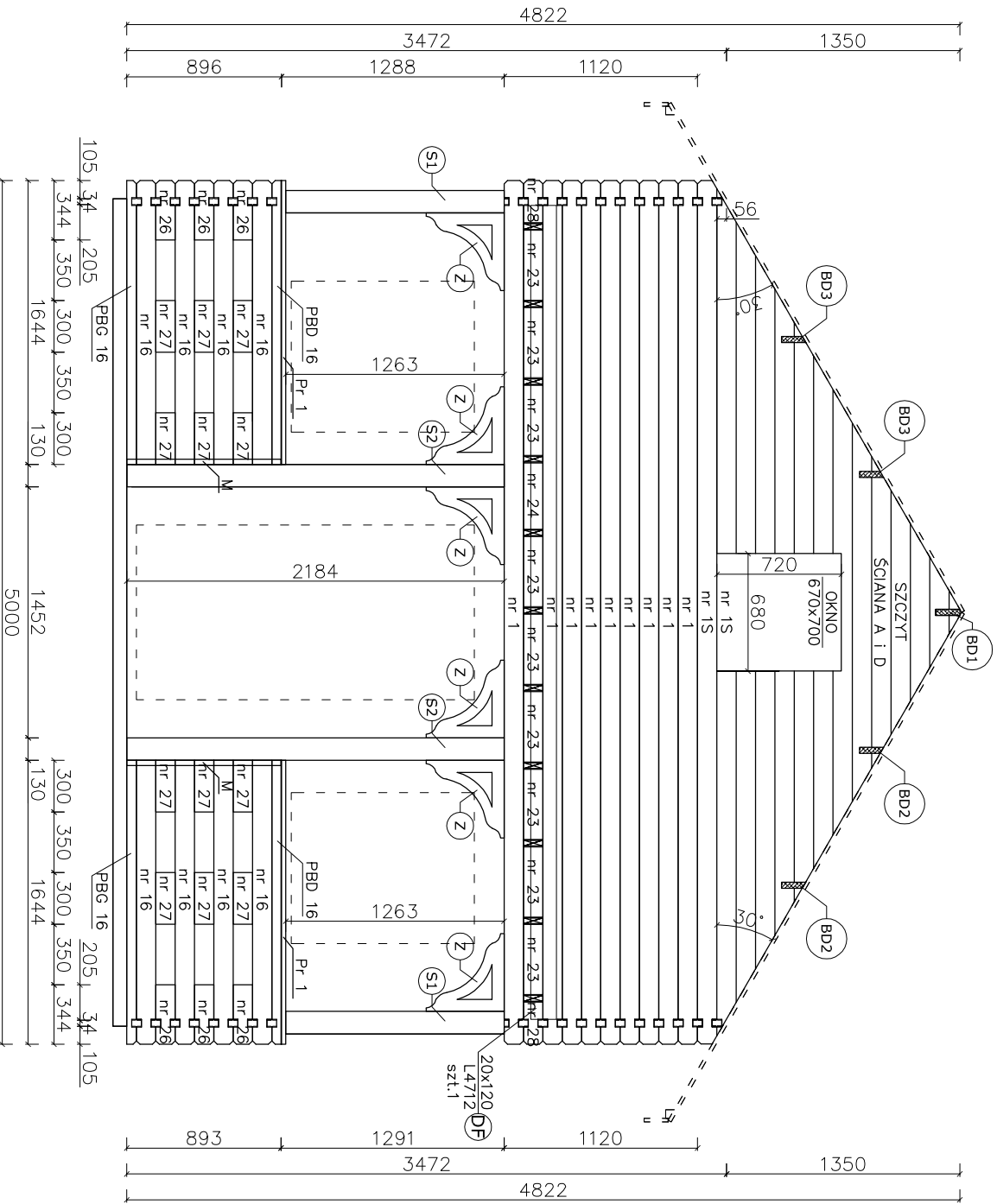

Domek GABI

Bal 44 x 112mm

Ściana B

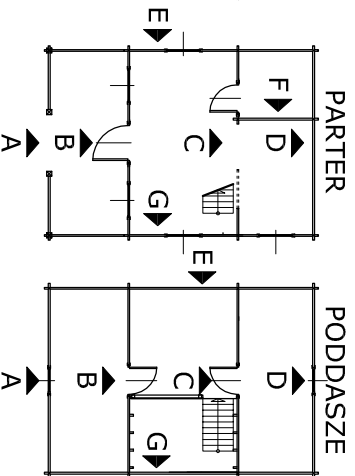
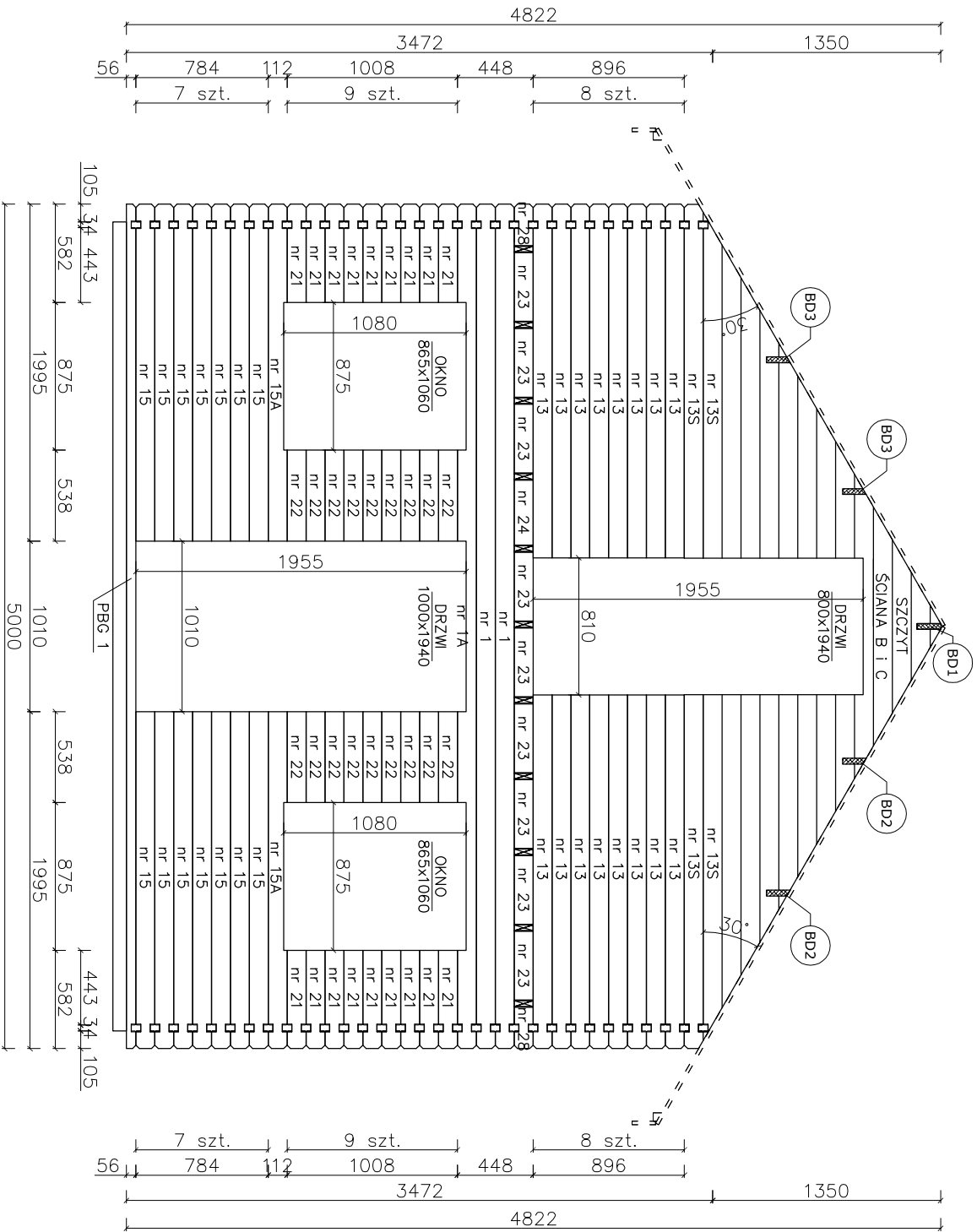

Domek GABI

Bal 44 x 112mm

Ściana C

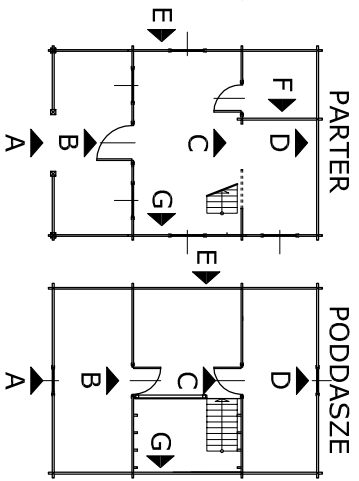
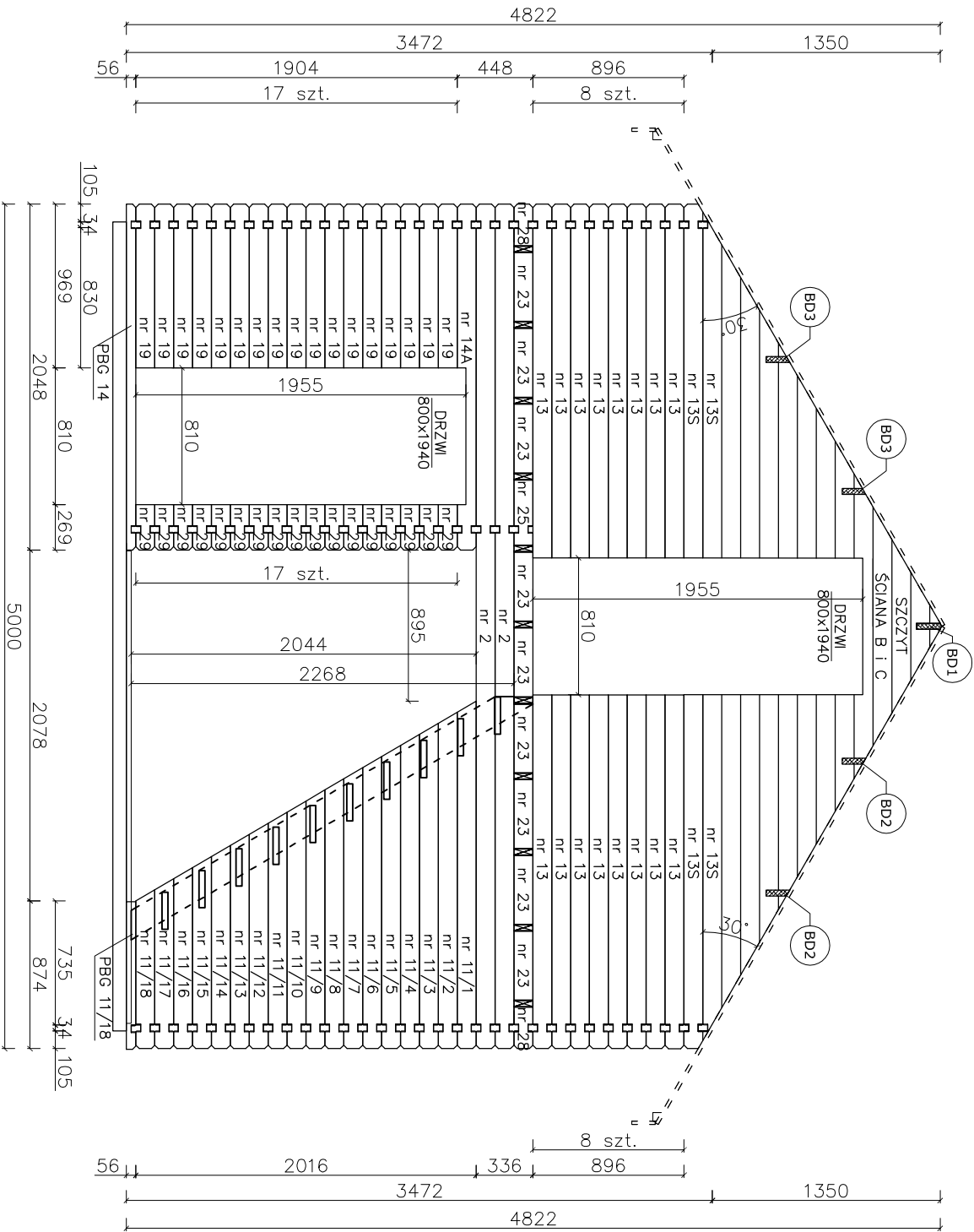

Domek GABI

Bal 44 x 112mm

Ściana D

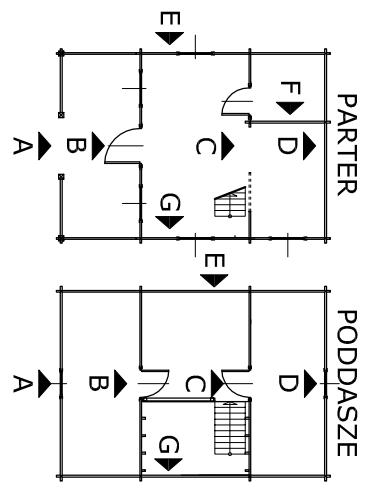
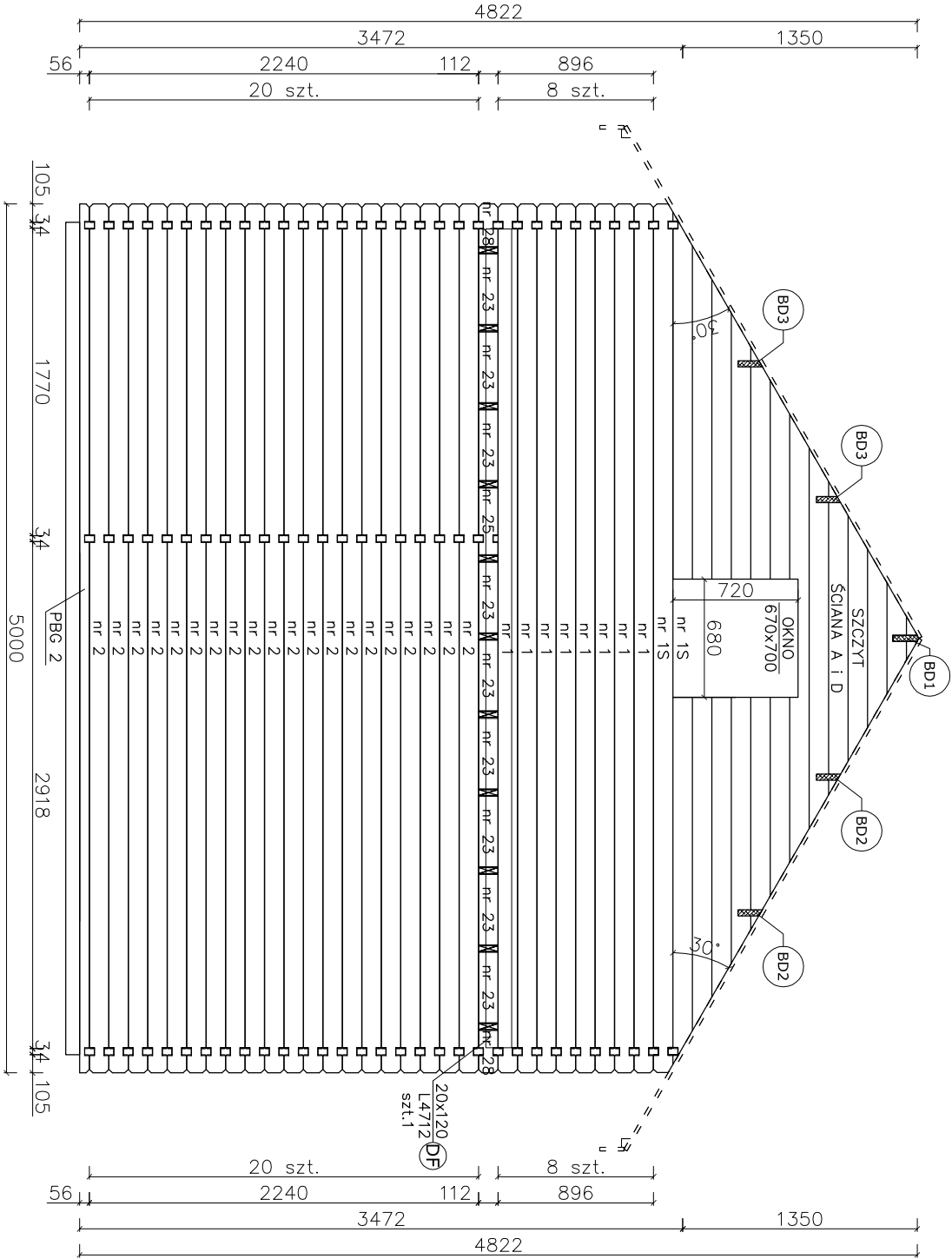

Domek GABI

Bal 44 x 112mm

Ściana E

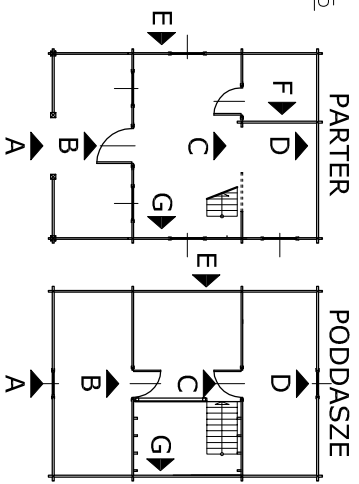
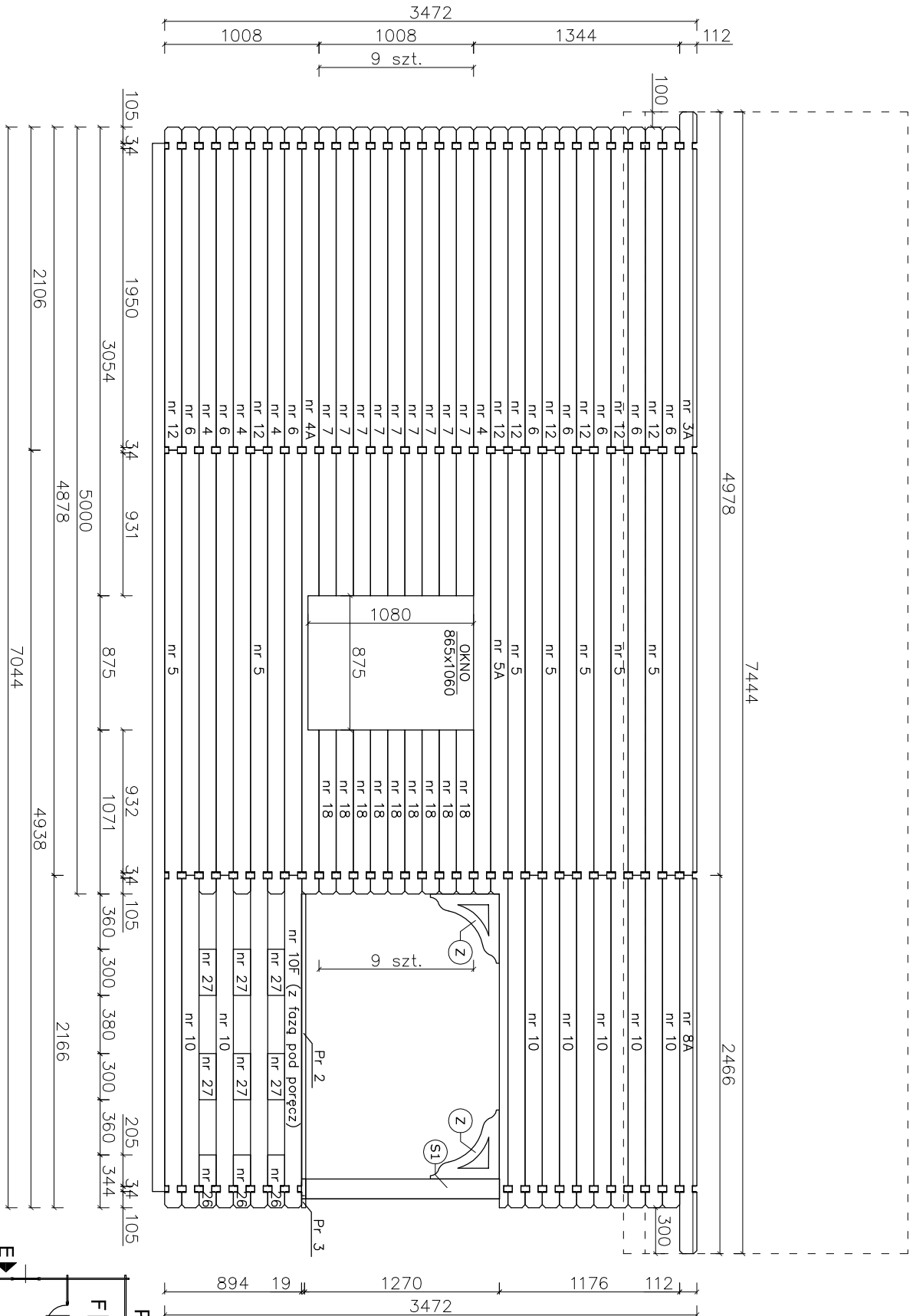

Domek GABI
Bal 44 x 112mm
Ściana F

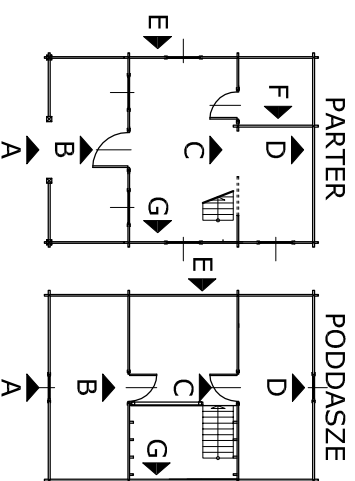
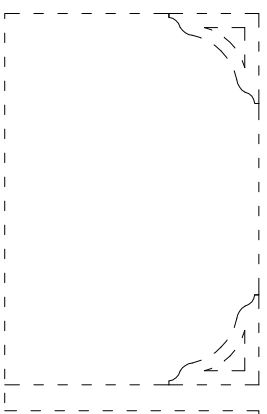
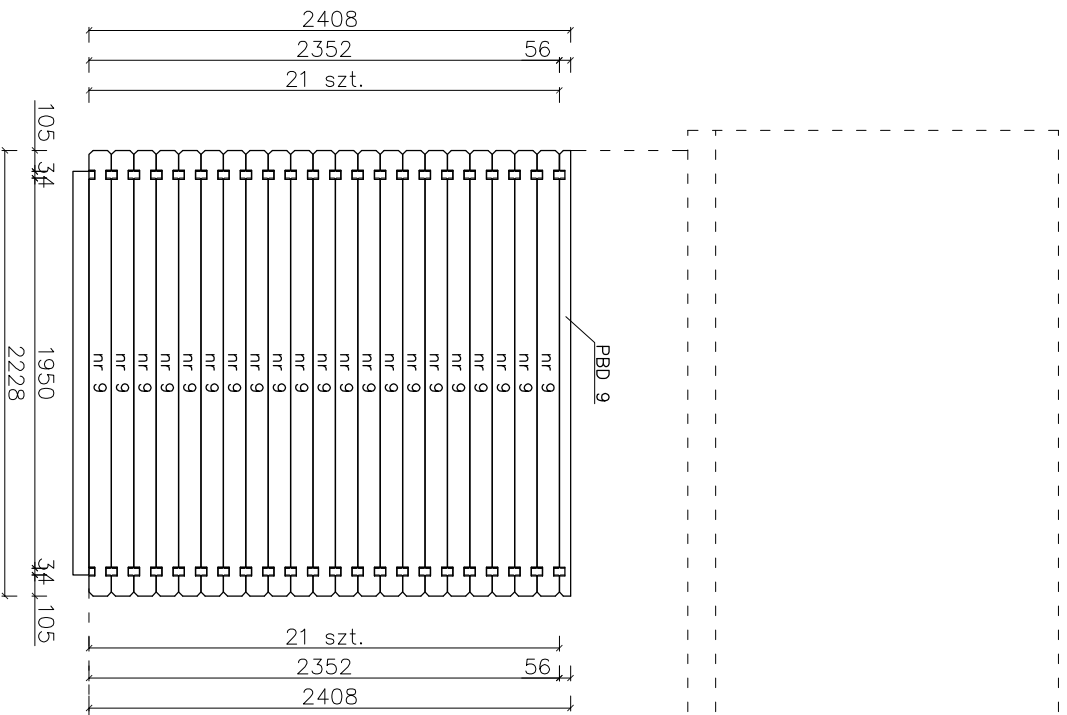

Domek GABI
Bal 44 x 112mm
Ściana G

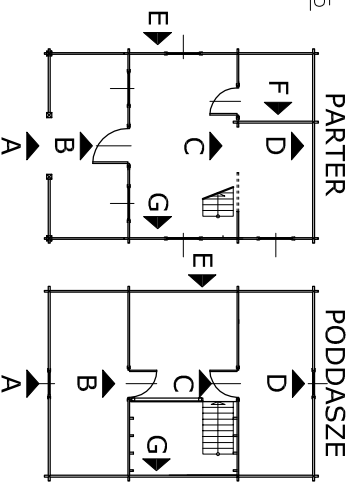
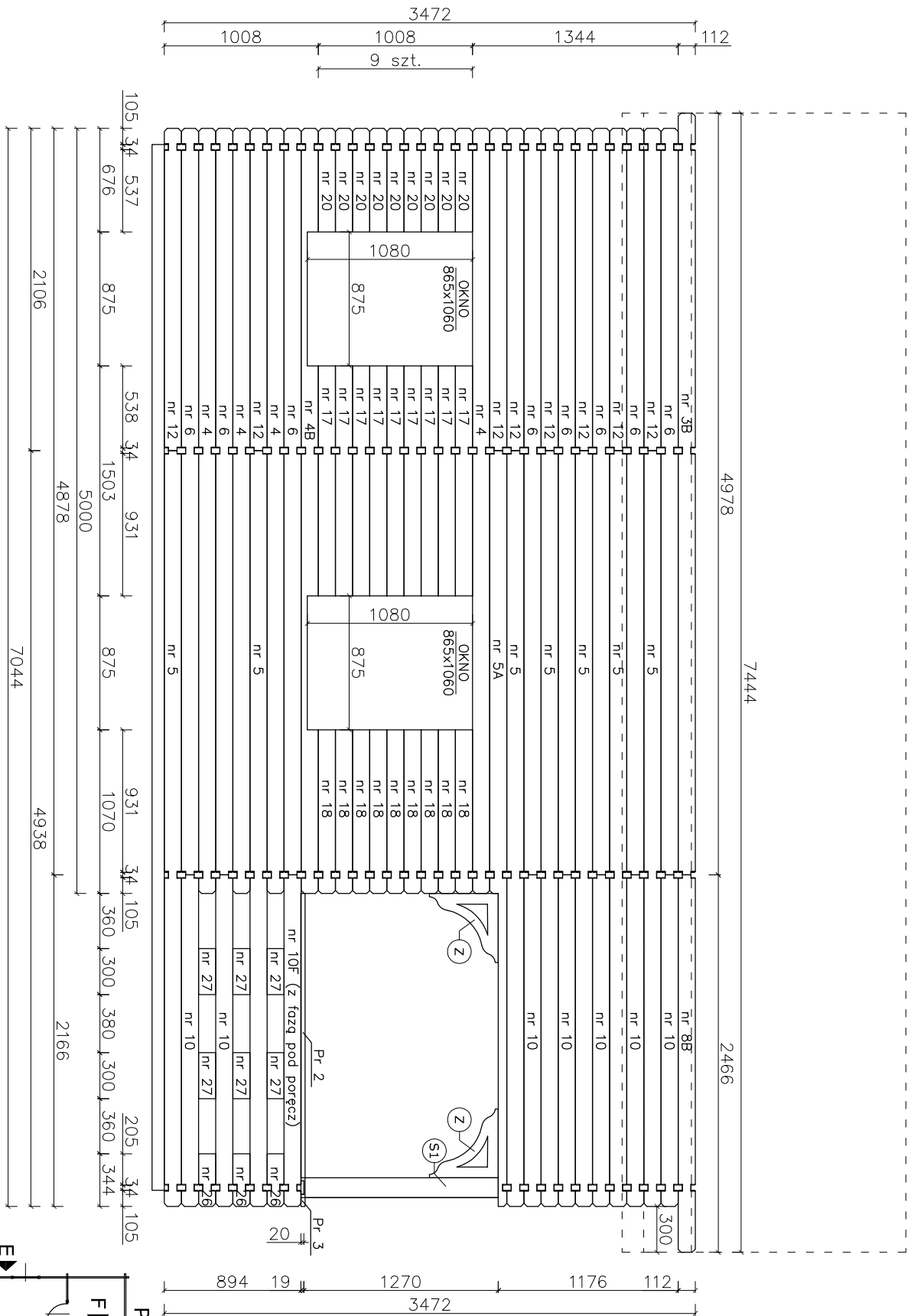

Domek GABI
Bal 44 x 112 mm
Zestawienie elementów ścian

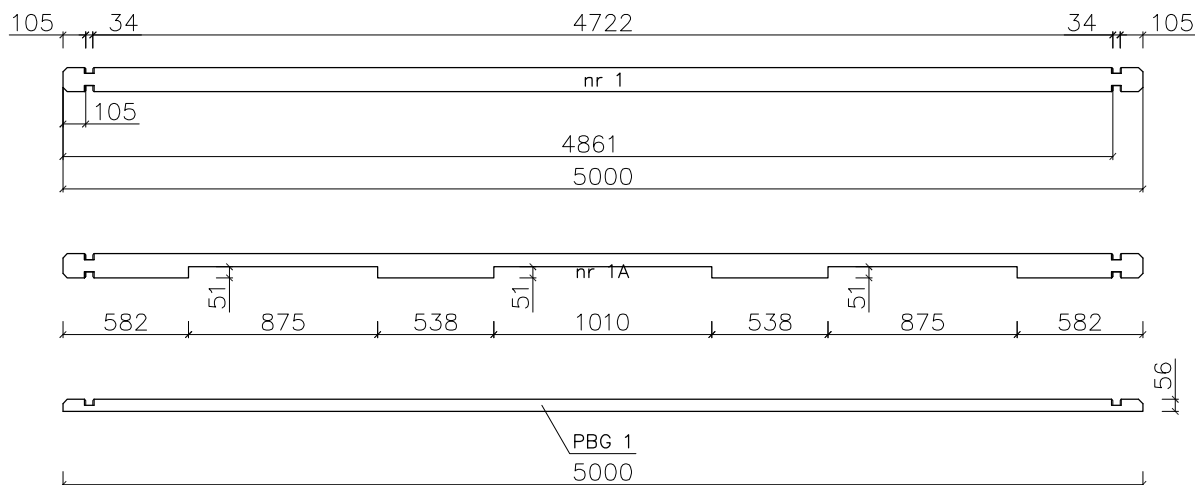

Razem: 25 szt.
 9 szt. (nr 1) ściana A
 2 szt. (nr 1S) ściana A
 2 szt. (nr 1) ściana B
 1 szt. (nr 1A) ściana B
 1 szt. (PBG 1) ściana B
 8 szt. (nr 1) ściana D
 2 szt. (nr 1S) ściana D

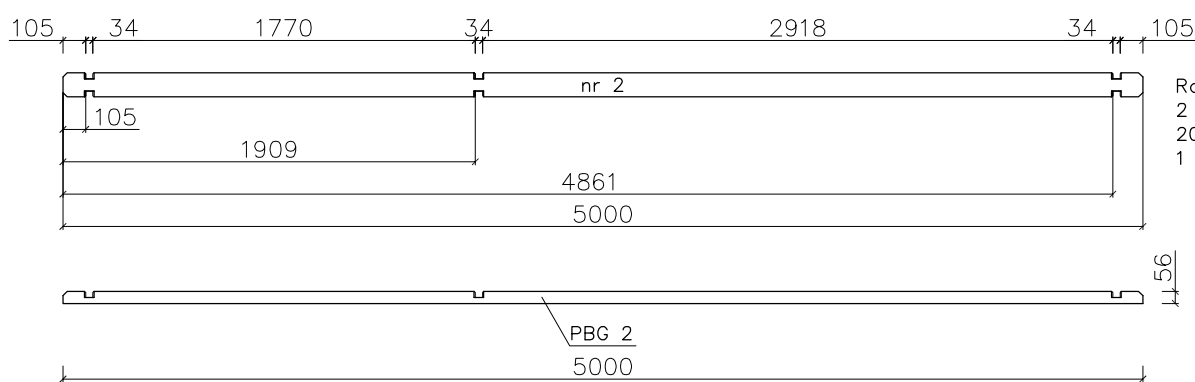

Razem: 23 szt.
 2 szt. (nr 2) ściana C
 20 szt. (nr 2) ściana D
 1 szt. (PBG 2) ściana D

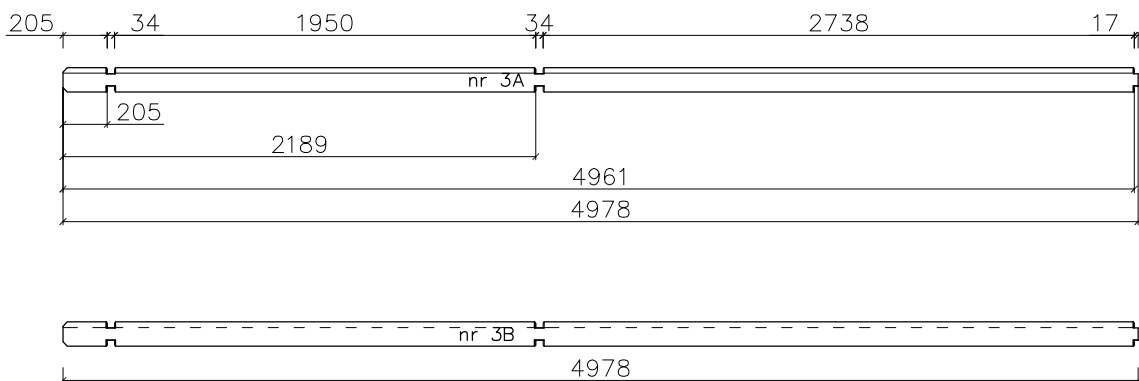

Razem: 2 szt.
 1 szt. (nr 3A) ściana E na belkę ściętą górną pod kątem 30° na lewą stronę pod dach
 1 szt. (nr 3B) ściana G na belkę ściętą górną pod kątem 30° na prawą stronę pod dach

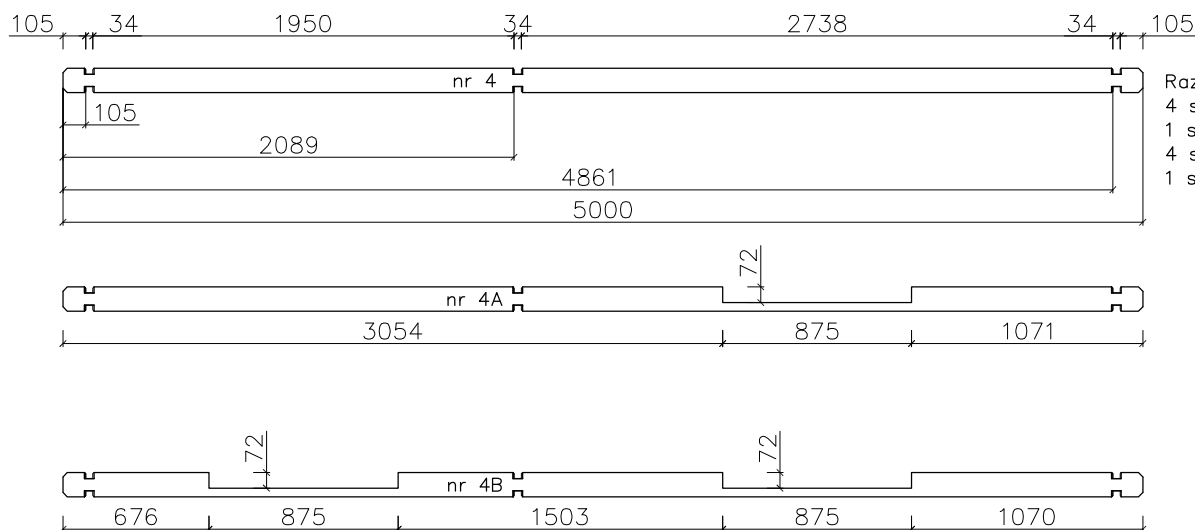

Razem: 10 szt.
 4 szt. (nr 4) ściana E
 1 szt. (nr 4A) ściana E
 4 szt. (nr 4) ściana G
 1 szt. (nr 4B) ściana G

Domek GABI

Bał 44 x 112 mm

Zestawienie elementów ścian

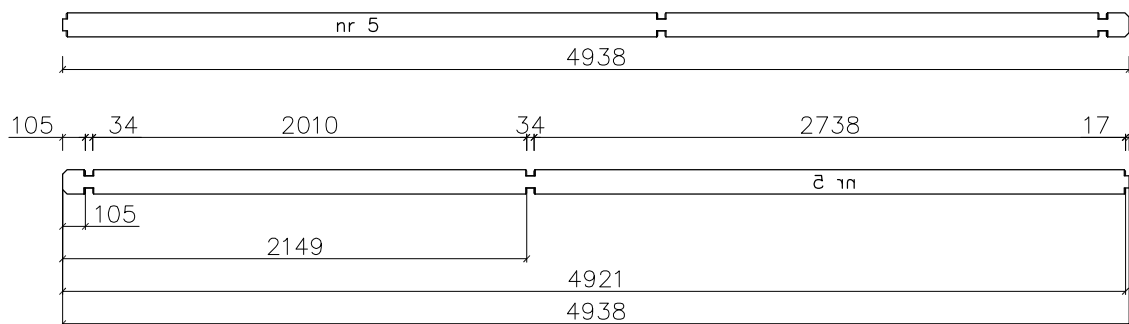

Razem: 16 szt.
 7 szt. (nr 5) ściana E
 1 szt. (nr 5A) ściana E
 7 szt. (nr 5) ściana G
 1 szt. (nr 5A) ściana G

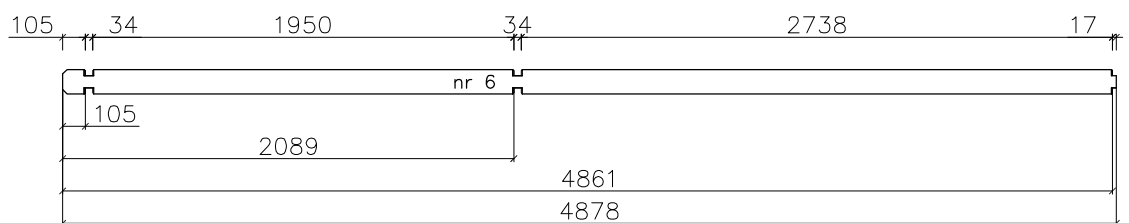
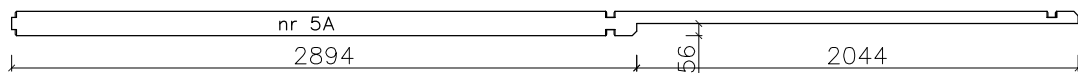

Razem: 16 szt.
 8 szt. (nr 6) ściana E
 8 szt. (nr 6) ściana G

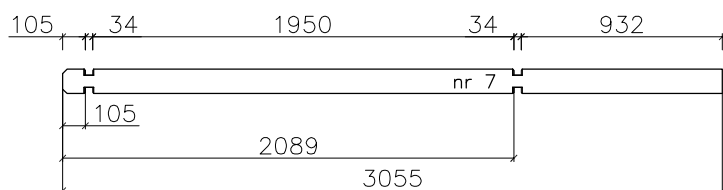

Razem: 9 szt.
 9 szt. (nr 7) ściana E

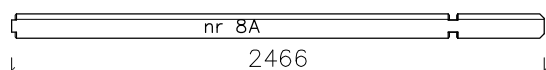

Razem: 2 szt.
 1 szt. (nr 8A) ściana E na belkę ściętą górq pod kątem 30° na lewą stronę pod dach
 1 szt. (nr 8B) ściana G na belkę ściętą górq pod kątem 30° na prawą stronę pod dach

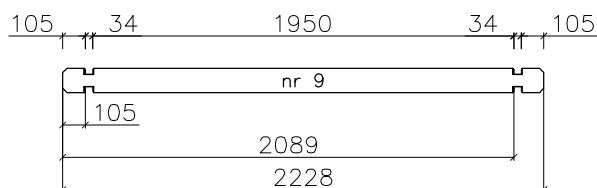
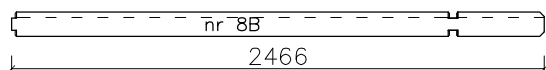
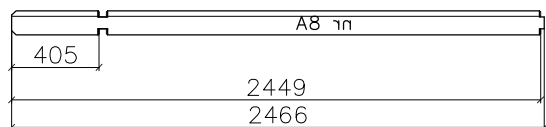
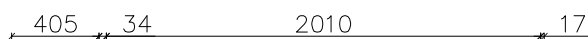

Razem: 22 szt.
 21 szt. (nr 9) ściana F
 1 szt. (PBD 9) ściana F

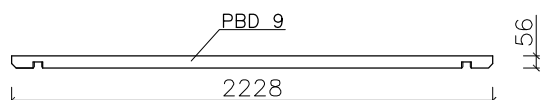

Domek GABI

Bał 44 x 112 mm

Zestawienie elementów ścian

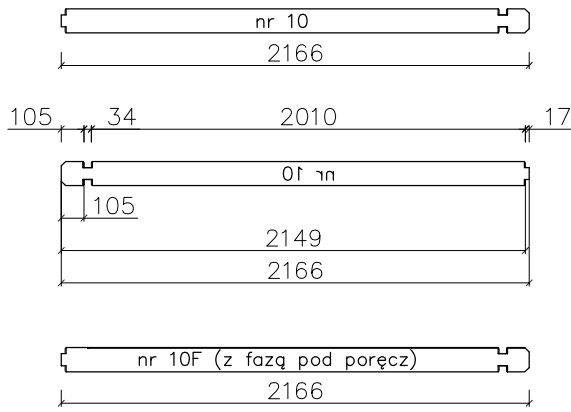

Razem: 16 szt.
 7 szt. (nr 10) ściana E
 1 szt. (nr 10F) ściana E
 7 szt. (nr 10) ściana G
 1 szt. (nr 10F) ściana G

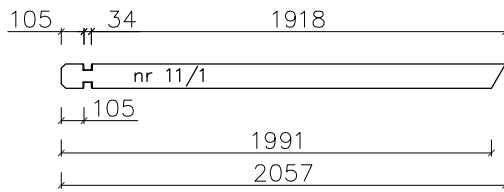

Razem: 18 szt.
 18 szt. (od nr 11/1 do 11/18) ściana C

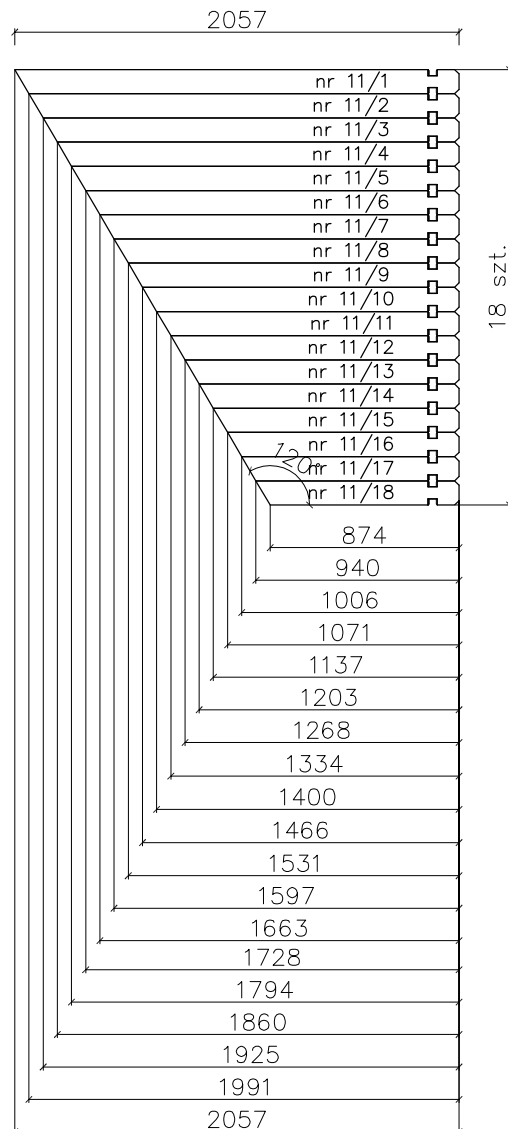
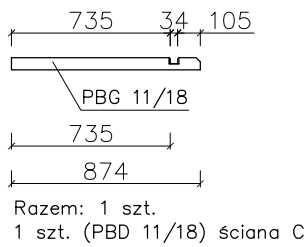

Domek GABI

Bał 44 x 112 mm

Zestawienie elementów ścian

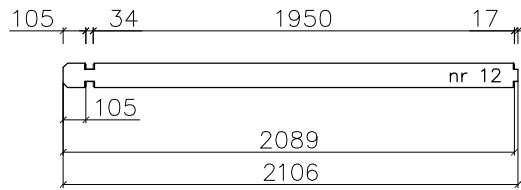

Razem: 16 szt.
8 szt. (nr 12) ściana E
8 szt. (nr 12) ściana G

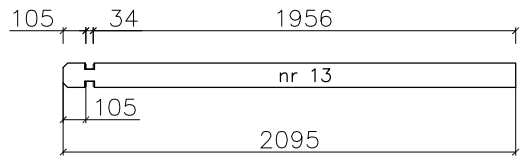

Razem: 40 szt.
16 szt. (nr 13) ściana B
4 szt. (nr 13S) ściana B
16 szt. (nr 13) ściana C
4 szt. (nr 13S) ściana C

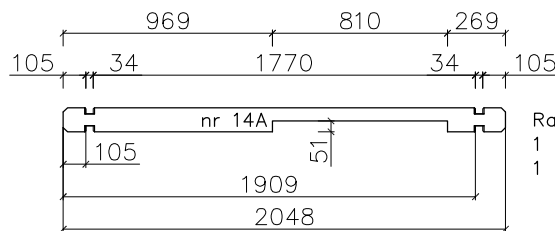

Razem: 2 szt.
1 szt. (nr 14A) ściana C
1 szt. (PBG 14) ściana C

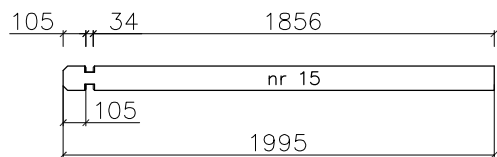
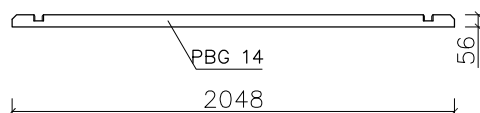

Razem: 16 szt.
14 szt. (nr 15) ściana B
2 szt. (nr 15A) ściana B

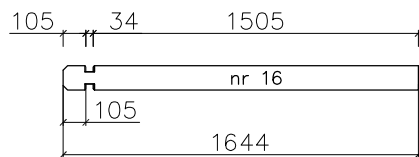
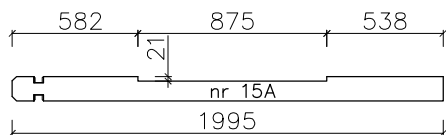

Razem: 12 szt.
8 szt. (nr 16) ściana A
2 szt. (PBD 16) ściana A
2 szt. (PBG 16) ściana A

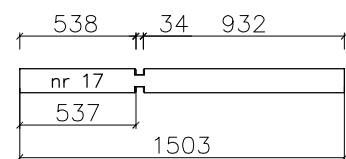
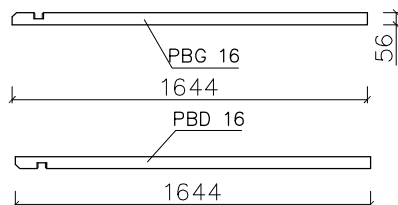

Razem: 9 szt.
9 szt. (nr 17) ściana G

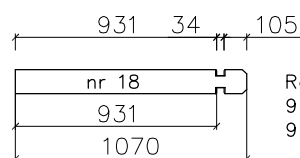

Razem: 18 szt.
9 szt. (nr 18) ściana E
9 szt. (nr 18) ściana G

Domek GABI

Bał 44 x 112 mm

Zestawienie elementów ścian

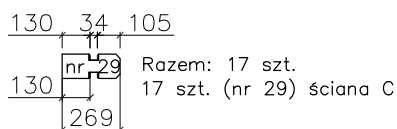
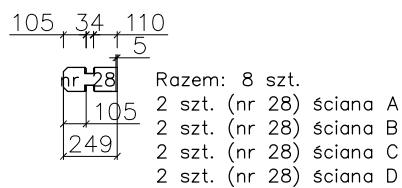
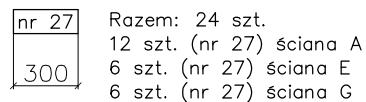
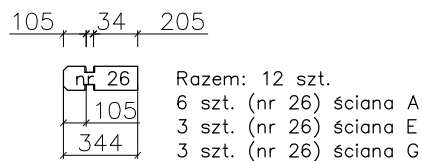
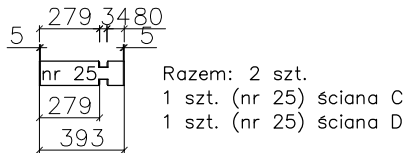
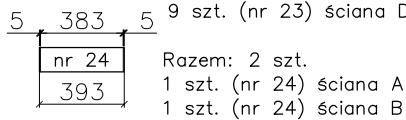
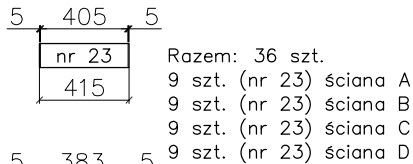
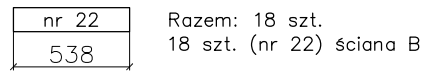
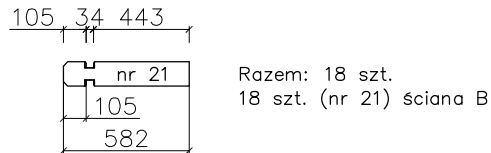
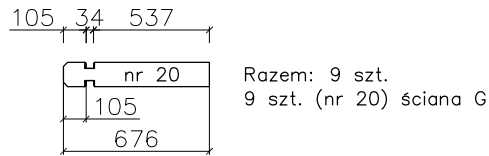
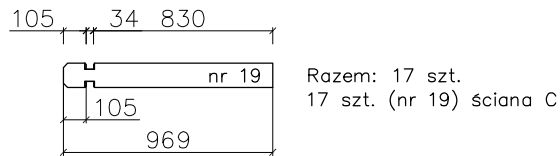

Domek GABI
Bał 44 x 112 mm
Zestawienie elementów ścian

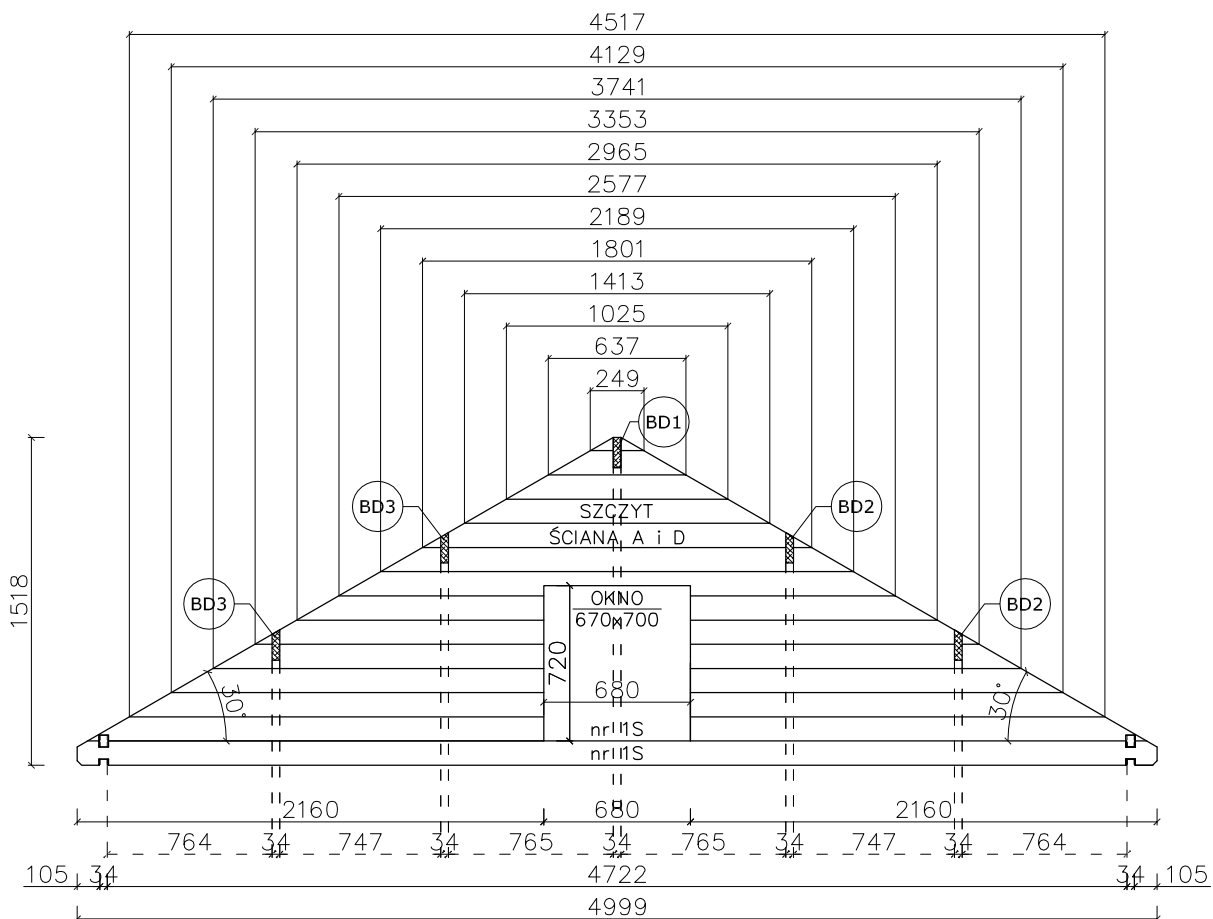

Razem: 2 szt.
 1 szt. ściana A
 1 szt. ściana D

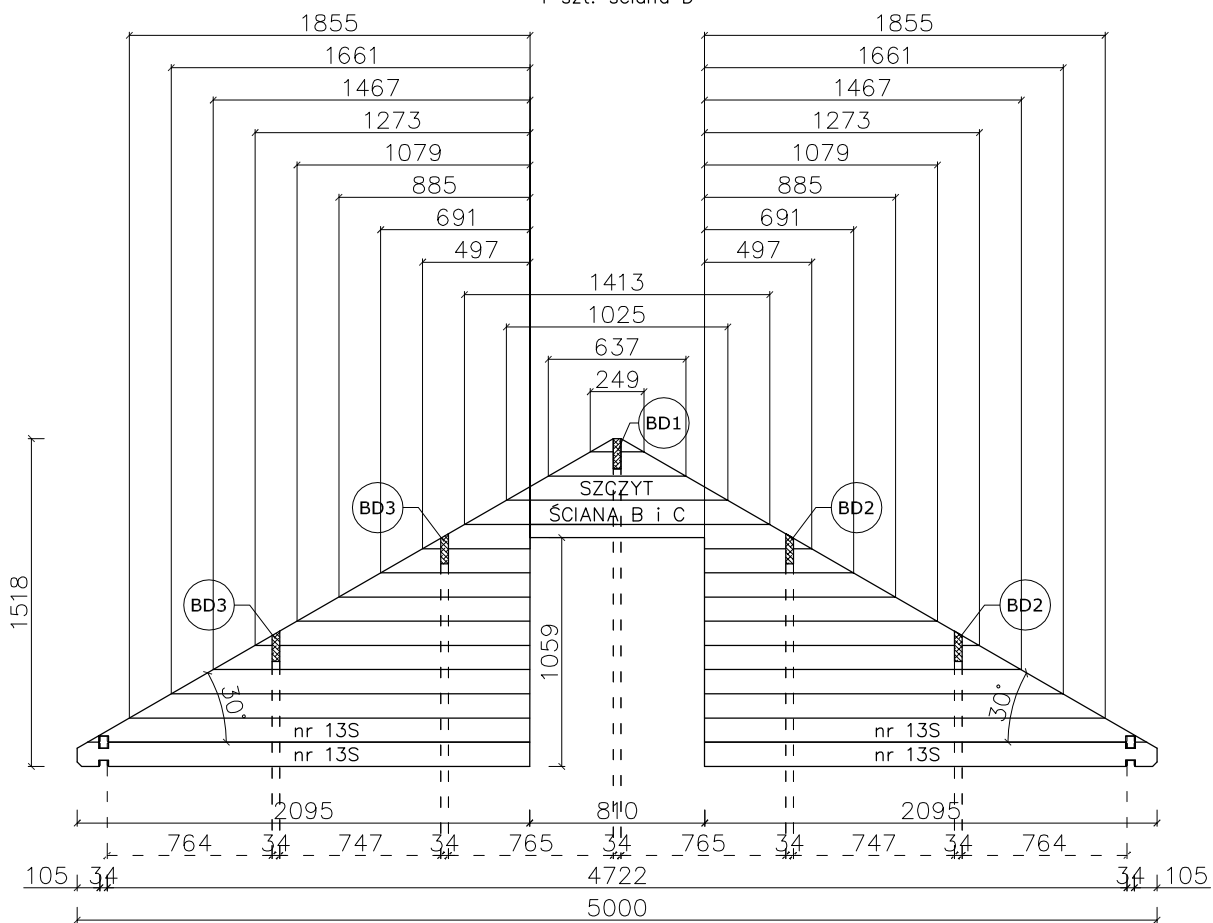

Razem: 2 szt.
 1 szt. ściana B
 1 szt. ściana C

Domek GABI
Bal 44 x 112 mm
Zestawienie elementów

Schody

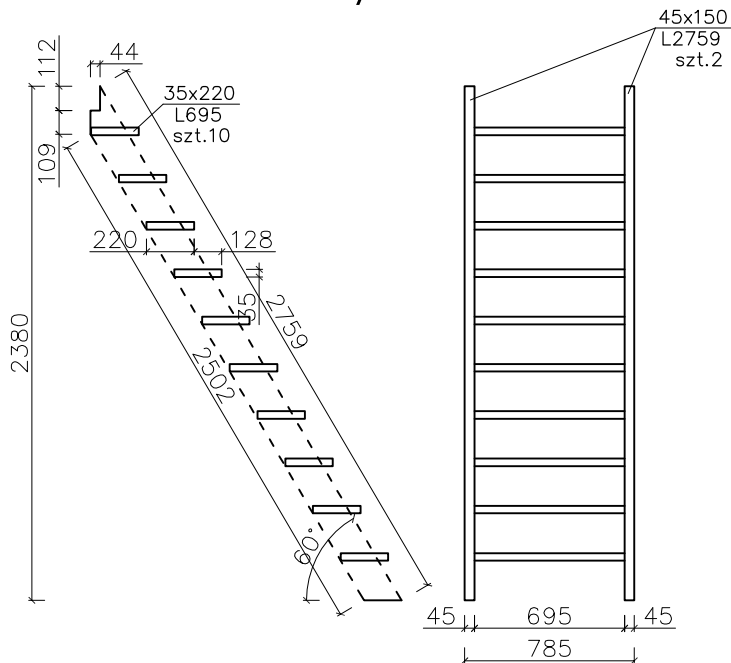

Słupy

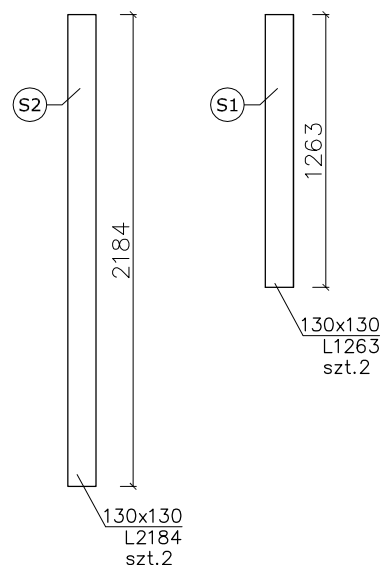

Barierka antresoli

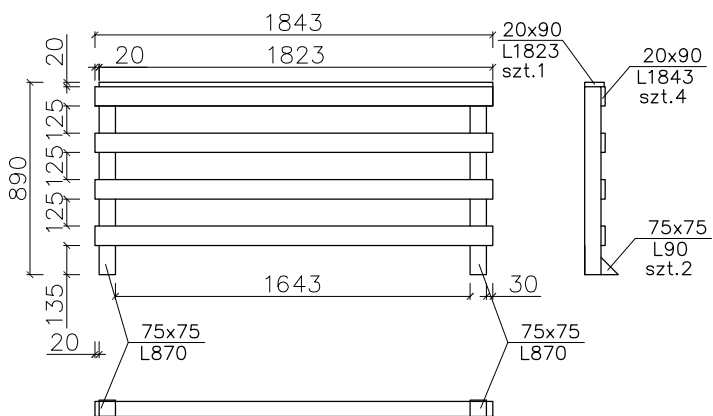

Maskownice poręczy

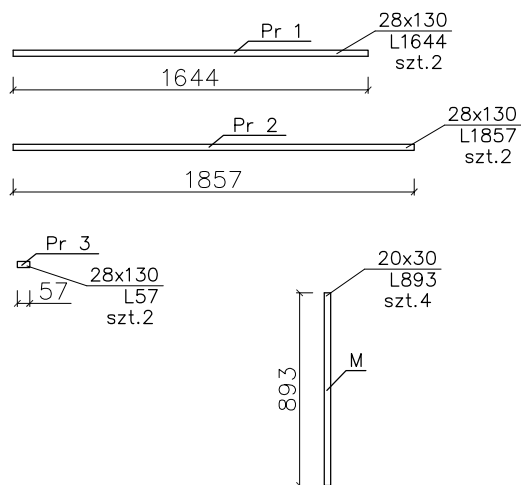

Zastrzały

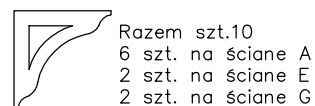

Daszek frontowy i tylny

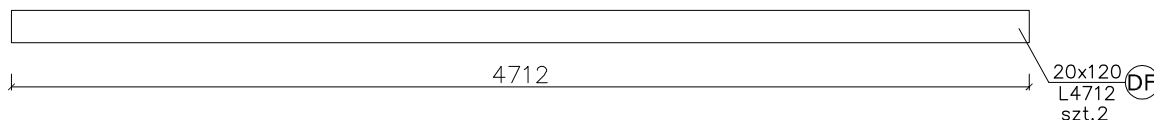
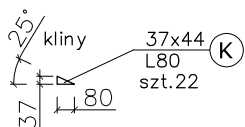

Domek GABI
Bal 44 x 112 mm
Zestawienie belek dachowych

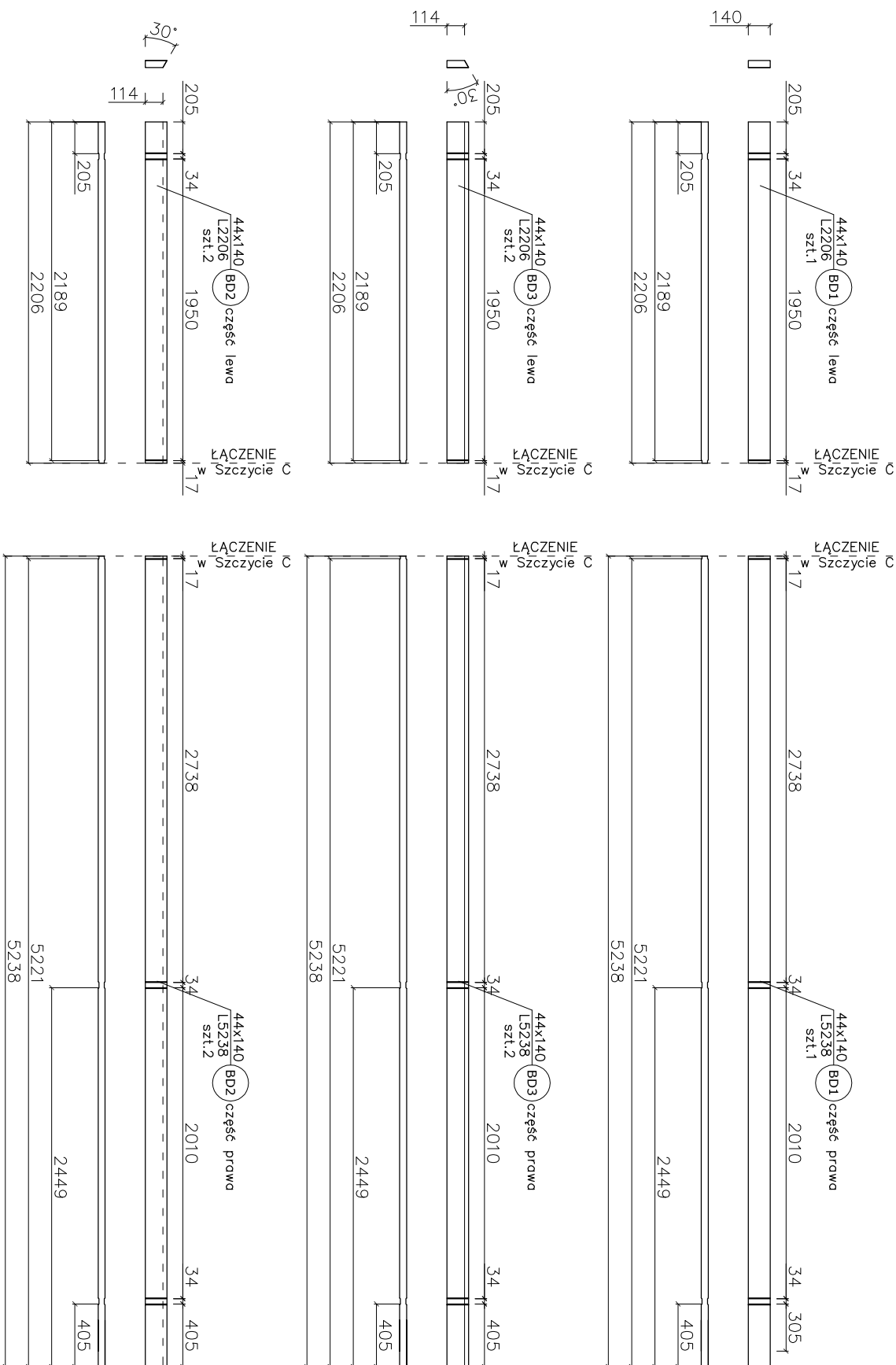

Domek GABI

Bal 44 x 112 mm

Rzut dachu

